



Faturado a:
 Nome:
 Morada:
 Localidade: Código postal:
 E-Mail:
 Tel: Fax:

Enviado a:
 Nome:
 Morada:
 Localidade: Código postal:
 E-Mail:
 Tel: Fax:

Data da encomenda:
 Nº de encomenda Sunrise:



Os preços indicados são Preços de Venda ao Público Recomendados sem IVA

PVP Rec: 3.569 €

Peso máximo utilizador: 115 kg

TFAXZ010

Dados relevantes do utilizador para a configuração da cadeira

Nome:
 Apellido:

Dados sobre o utilizador:

Nota Prazo de Entrega RGK – IMPORTANTE

Cada cadeira RGK é trabalhada individualmente e com os mais altos padrões de qualidade durante todo o processo de fabricação desde a receção do pedido. Este processo artesanal implica que os prazos de entrega sejam indicativos, garantindo sempre a personalização da cadeira nos mínimos detalhes. Assim que o pedido é recebido na fábrica com todos os detalhes da cadeira confirmados, procedemos à realização do plano CAD personalizado. O prazo de entrega deste plano é de 2 a 3 semanas, o que pode variar dependendo do volume de planos a serem feitos naquele momento. Uma vez que o plano tenha sido revisado pelo cliente, ele deve ser devolvido assinado com sua aprovação para que possa entrar em produção e a cadeira possa ser fabricada de acordo com as medidas e formulários indicados no plano. Deve-se ter em conta que, se forem feitas modificações no plano, um novo será feito, uma vez que somente o plano com as medidas finais aprovadas entrará em produção. Esse processo pode levar vários dias ou semanas, por isso recomenda-se agilidade na revisão e devolução do plano assinado, evitando o atraso no início da fabricação.

Uma vez tendo na RGK o plano final, o tempo de fabricação da cadeira é de 5 semanas (transporte incluído), sempre que a cadeira passe com sucesso os testes de qualidade estabelecidos. Por se tratar de um produto totalmente customizado e fabricado individualmente sob os mais exigentes padrões de qualidade, este prazo pode variar para garantir o melhor resultado da cadeira.

- Modelo
- Configuração standard
- Dados obrigatórios
- Opção sem custo
- Dados necessários para a opção
- Opção com custo

TFAXZ010 **RGK TIGA F2**
3.569 €

Seleccionar tipo de estrutura:

- XA070 **Estrutura aberta** OPEN
- XA080 **Estrutura fechada** CLOSED
- TFAXA085 **Versão Crash Tested**
(Testada para transporte em veículos)
CRASH TESTED 193 €

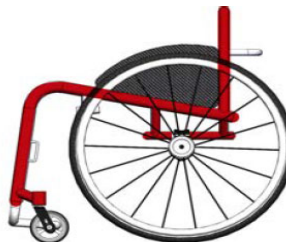

XA070 - Estrutura aberta



XA080 - Estrutura fechada

Peso máximo utilizador 115 kg

- Sim, estou abaixo do peso recomendado



- XW010 **Desenho em CAD para aprovação final** (Inclui 2 alterações do desenho em CAD. A terceira alteração custará 150 €)
CAD

MEDIDAS DO CHASSIS

Recomendamos consultar o catálogo de opções e acessórios para a selecção dos componentes da cadeira.

- XY010 **Largura do assento:** (da parte interna à parte interna do protector lateral)

(Max - 500 mm)
SW

- XY020 **Profundidade do assento:**

(Max - 500 mm)
SL

- XY030 **Profundidade adicional sem tela:**

ESL

(superfície adicional para suporte de pernas e para facilitar as transferências)

- XY050 **Altura dianteira do assento:**

(Max - 550 mm)
(Min - 380 mm)
FH

- XY060 **Altura traseira do assento:**

(Max - 550 mm)
(Min - 360 mm)
RH

- XY070 **Profundidade total do chassis:**

(Min = XY020 + XY030 + 140 mm)
FL

- XY072 **Posição das rodas dianteiras**

CP

Medidas optimizadas

- XA020 **ASSENTO ERGONÓMICO:** (Standard = 120 mm)
ERGO SEAT 115,22 €

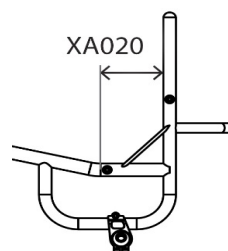
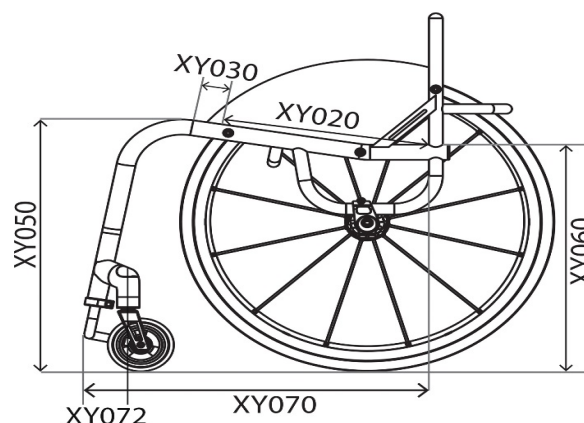
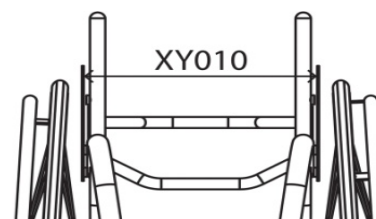

CHASSIS DIANTEIRO E APOIO DE PÉS

Opções de chassis dianteiro

- XY085 **Largura do assento Taper**
88 € (estreitamento do assento)

TAPER

NOTA: Min= Larg. assento - 60 mm

Largura:

mm

(Quando combinado com XY091, a referência para o estreitamento do assento se tira no centro de ambas as curvaturas, ver indicação na foto do desenho direito)

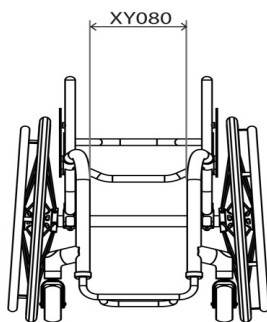

- TFAXY091 **Largura da estrutura frontal**
88 € (estreitamento do apoio de pés)

PARALLEL

Largura:

mm

(em combinação com assento Taper as medidas devem ser menores em 20mm)

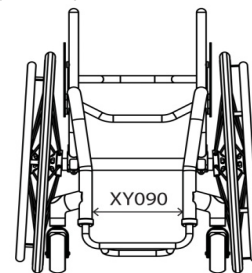

Apoio de pés: desenho e medidas

- XY100 **Desenho redondo**
ROUND

Tamanho roda dianteira	Altura máx possível	Com XB200
3"	115 mm	165 mm
4"	125 mm	175 mm
5"	135 mm	185 mm

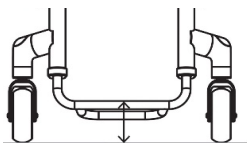

- XY105 **Desenho quadrado**
SQUARE

Tamanho roda dianteira	Altura máx possível	Com XB200
3"	135 mm	185 mm
4"	145 mm	195 mm
5"	155 mm	205 mm

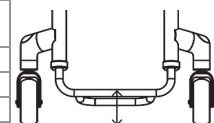

- XB200 Elevador de plataforma soldado
202,48 € (apenas com apoio de pés XB010, TFAXB080 e XB150)

HIGH LEVEL

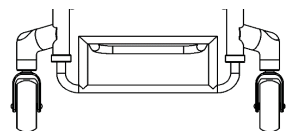

- XB200 Elevador de plataforma soldado
202,48 € (apenas com apoio de pés XB010, TFAXB080 e XB150)

HIGH LEVEL

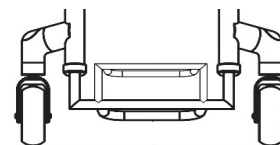

Medidas individualizadas dos apoios de pés

- XY115 **Altura dianteira do apoio de pés**

FH



mm

- XY120 **Altura traseira do apoio de pés**

RH



mm

(Standard = Altura dianteira do apoio de pés - 20 mm)

- XY125 **Profundidade do apoio de pés**

LENGTH



mm

(Standard= 100mm)

(Para profundidades de 160 mm e superiores é necessário selecionar a opção de apoios de pés reforçada XB150)

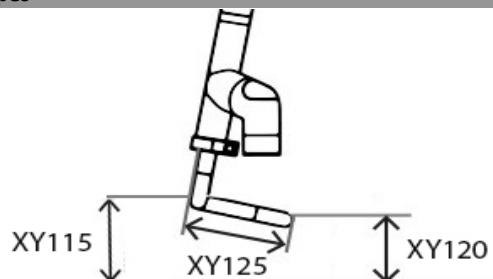

Tipo de apoio de pés

- XB010 Apoio de pés tubular ajustável em altura de alumínio
TUBULAR

- XB070 Apoio de pés com plataforma de alumínio ajustável em altura e ângulo
161,18 €

ANGLE ADJ.

- TFAXB080 Apoio de pés fixo integrado no chassis (não ajustável em altura)
128,55 € WELDED

- XB030 Apoio de pés dividido com plataforma de composto ajustável em altura e ângulo (disponível apenas com estrutura fechada)
386,30 € FLIP UP

- XB150 Apoio de pés tubular reforçado, ajustável em altura
202,48 € HEAVY DUTY

Plataformas

- XB050 Plataforma de carbono
191,17 € (não possível com apoio de pés XB070 nem XB030)
CARBON

- XB040 Plataforma ABS
98,58 € (não possível com apoio de pés XB070 nem XY030)
PLASTIC

- XB170 Plataforma de alumínio
98,58 € (não possível com apoio de pés XB070 nem XB030)
ALUMINIUM

- XB165 Fita antidesslizante 3D para plataformas (não possível com XB030)
53,28 € 3M GRIP TAPE

RODAS DIANTEIRAS, FORQUETAS E TRAVÕES

Rodas dianteiras - Seleccione um tamanho de roda dianteira

75 mm (3")

- XC150 Rodas dianteiras 3x1.4" com jante de alumínio
183,15 € (jante cinzento prata e pneu maciço preto)
ALU CENTRE

100 mm (4")

- XC060 Rodas dianteiras 4x1.3" maciço brando em preto SOFT ROLL
- XC110 Rodas dianteiras 4x1" com jante de alumínio (jante cinzento prata e pneus maciços pretos) ALU CENTRE
- XC130 Rodas dianteiras 4x1.4" com jante de alumínio e pneu maciço
183,15 € Seleccione a cor (apenas para XC130): ALU CENTRE

- | | | | |
|---|--|---|---|
| <input type="checkbox"/> Jante prata e pneu preto (Std) SIL/BLK | <input type="checkbox"/> Jante vermelha e pneu preto RED/BLK | <input type="checkbox"/> Jante roxa e pneu preto PUR/BLK | <input type="checkbox"/> Jante verde e pneu preto GRE/BLK |
| <input type="checkbox"/> Jante preta e pneu preto BLK/BLK | <input type="checkbox"/> Jante azul e pneu preto BLU/BLK | <input type="checkbox"/> Jante dourada e pneu preto GOL/BLK | |

125 mm (5")

- XC070 Rodas dianteiras 5x1.3" maciço brando preto SOFT ROLL
- XC100 Rodas dianteiras 5"x1" pneumáticas com jante de alumínio (cinza) 205,13 € PNEUMATIC
- XC120 Rodas dianteiras 5x1" (com jante de alumínio e pneu maciço preto) 183,15 € ALU CENTRE
- XC140 Rodas dianteiras 5x1.4" (com jante de alumínio e pneu maciço preto) 183,15 € ALU CENTRE

150 mm (6")

- XC080 Rodas dianteiras 6x1.3" maciço brando preto SOFT ROLL
- XC145 Rodas dianteiras 6x1.4" (com jante de alumínio e pneu maciço preto) 183,15 € ALU CENTRE

Forquetas

- XC190 Forqueta Low Ride (Standard se não selecciona nenhuma opção) LOW RIDE
- XC210 Forqueta Frog Legs com suspensão 507 € SUSPENSION



Nota: escolher detalhes de cor na Página 9



Preta BLK

Cinzento prata SILVER

Largura entre rodas dianteiras

Personalize as medidas ou escolha medidas optimizadas

- XY330 Largura entre rodas dianteiras:

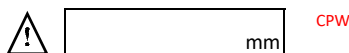

- Medidas optimizadas: (para permitir o giro das rodas e base para mínima resistência ao rodar)

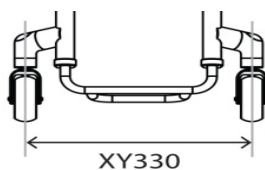

Travões

De tesoura

- XD020 Travões de tesoura (por baixo do assento) SCISSOR
- XD030 Travões compactos 273,07 € COMPACT
- XD045 Travões compactos Out-Front 273,07 € OF COMPACT

Outros

- XD050 Travões de empurrar PUSH TO LOCK
- XD046 Travões de empurrar Out-Front 192,79 € OF PUSH TO LOCK
- XD010 Sem travões OMIT

PROTETORES LATERAIS

Protetor lateral SEM FENDER

De alumínio

- XE030 Protetores laterais de alumínio fixos
254 € **SCREW ON ALUMINIUM**
- XE080 Protetores laterais de alumínio extraíveis
584,77 € **LIFT OUT ALUMINIUM**
- TFAXE130 Protetores laterais de alumínio dobráveis
404 € **FOLD FLAT ALU ORG**
- TFAXE220 Protetores laterais de alumínio soldados
386,30 € **WELDED**
- TFAXE230 Protetores laterais de alumínio soldados Sport (Reforçados) **WELDED SPORT**

De carbono

- XE050 Protetores laterais de carbono fixos
568,13 € **SCREW ON CARBON**
- XE100 Protetores laterais de carbono extraíveis
791,89 € **LIFT OUT CARBON**
- TFAXE150 Protetores laterais de carbono dobráveis (com enscosto dobrável)
718 € **FOLD FLAT CARBON**

Medidas dos protectores

Medidas optimizadas:

Escolha uma das 3 opções

- Altura de 25 mm sobre a roda
(Standard se não selecciona nenhuma opção)
25MM ABOVE

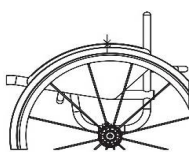

- Altura individualizada sobre a roda:
 mm
HT ABOVE

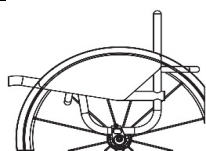

- Altura ao nível da roda
LEVEL

Medidas personalizadas:

Longitude do protetor:
LENGTH

mm

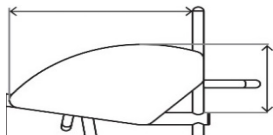

Altura do protetor:
HEIGHT

mm

Protetor lateral COM FENDER

De alumínio

- XE040 Protetores laterais de alumínio com fender fixos
303,72 € **SCREW ON ALUMINIUM FENDER**
- XE090 Protetores laterais de alumínio com fender extraíveis
634,06 € **LIFT OUT ALUMINIUM FENDER**
- TFAXE140 Protetores laterais de alumínio com fender dobráveis
453 € **FOLD FLAT ALUMINIUM FENDER ORG.**

De carbono

- XE060 Protetores laterais de carbono com fender fixos
745,94 € **SCREW ON CARBON FENDER**
- XE110 Protetores laterais de carbono com fender extraíveis
922,46 € **LIFT OUT CARBON FENDER**
- TFAXE160 Protetores laterais de carbono com fender dobráveis
895 € **FOLD FLAT CF ORG**

Medidas dos protectores

Altura do fender

- 10 mm sobre a roda
(Std se não se indica outra medida)

- Altura do fender sobre a roda
(Min=10 mm)

mm

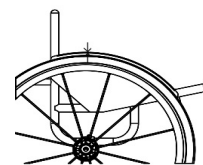

Largura do fender

Escolha uma das 2 opções

- Largura do fender até ao centro do pneu
(Standard se não se selecciona nenhuma opção)
CENTRE

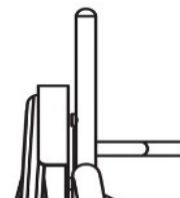

- Largura do fender até à parte exterior do pneu
OUTSIDE

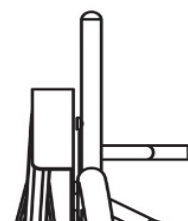

Selecione medidas optimizadas ou personalizadas

Selecione medidas optimizadas ou personalizadas

APOIOS DE BRAÇOS

- XF010 Apoios de braços extraíveis com protector de composite e almofadado (altura fixa)
652,71 €

Indicar altura:

mm

LIFT OUT PLASTIC

Nota: parte superior do tubo à parte superior almofadado

- XF020 Apoio de braços extraíveis com protector de alumínio e almofadado (altura fixa)
652,71 €

Indicar altura:

mm



Para mais informação

visite a nossa Web

www.SunriseMedical.pt

Sunrise Medical 2021 5/11

ENCOSTO

Altura do encosto fixo ou ajustável - Selecione uma opção

XY230 Encosto com altura fixa:
FIXED HT
Indicar altura:
 mm

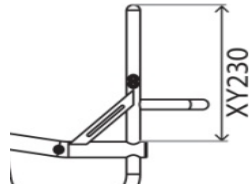

XY245 Encosto ajustável em altura
191,17 €
altura (+/-25mm)
ADJ. HT
Indicar altura:
 mm

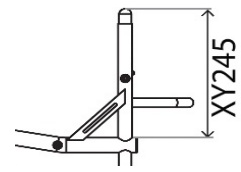

Encosto fixo ou dobrável - Selecione uma opção

XG010 Encosto **fixo**:
(não dobrável)
FIXED B/REST

TFAXG020 Encosto **dobrável**:
378,53 €
(Estilo Oracing. Apenas com laterais dobráveis)
FOLDING B/REST

Opções ergonómicas - plano posterior

XY360 Ângulo do encosto:
ANGLE
-5 0 +5

Outros graus:
(Max -10/+20°)

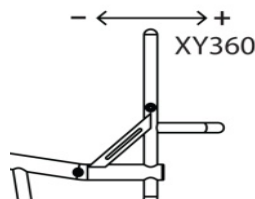

XG100 **Encosto ergonómico**
115,22 €
ERGO B/REST
A) Altura vertical
(Min 250 mm):
 mm
B) Inclinação posterior:
 mm

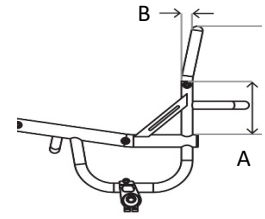

Opções ergonómicas laterais

XG110 Encosto Taper In (Estreitamento)
115,22 €
(por cima dos protetores laterais)
INWARD
Largura:
 mm

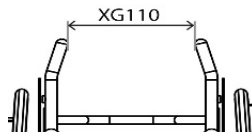

XG120 Encosto Taper Out (Alargamento)
115,22 €
(por cima dos protetores laterais)
OUTWARD
Largura:
 mm

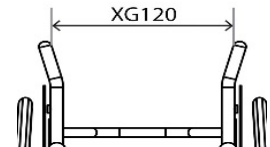

Punhos

XG070 Punhos extraíveis
224,45 €
(não possível com encosto ajustável em altura XY245)
SCREW IN PH

XG080 Punhos dobráveis
344,34 €
(não possível com encosto ajustável em altura XY245)
FLIP DOWN PH

XG085 Punhos dobráveis ajustáveis em altura
360,16 €
(não possível com encosto ajustável em altura XY245)
FLIP DOWN PH HT ADJ.

TFAXG090 Punhos ajustáveis em altura
301 €
(Estilo Oracing) **STROLLERS PH HT ADJ.**
Personalize as medidas ou escolha medidas optimizadas
A) Altura desde o chão: mm
B) Altura optimizada (1000 mm desde o chão)

XG097 Punhos integrados
288 €
(Estilo Quickie)
QUICKIE INTEGRATED

Opções de encosto

XG040 Encosto fixo reforçado
205,13 €
(recomendado para handbikes)
(não possível com encosto ajustável em altura XY245)
HEAVY DUTY B/REST

Personalize as medidas ou escolha medidas optimizadas
XG130 Barra rigidizadora com profundidade extra
115,22 €
Optimizada (90 mm) **EXTRA DEEP BRACE BAR**
Profundidade personalizada:
 mm

ILSA - Opções de encosto

XG140 Suportes laterais ajustáveis integrados no encosto
435,54 € **ILSA**

A - Lado esquerdo **LEFT** mm A - Lado direito **RIGHT** mm

B - Lado esquerdo **LEFT** mm B - Lado direito **RIGHT** mm

C - Lado esquerdo **LEFT** mm C - Lado direito **RIGHT** mm

D - Lado esquerdo **LEFT** mm D - Lado direito **RIGHT** mm

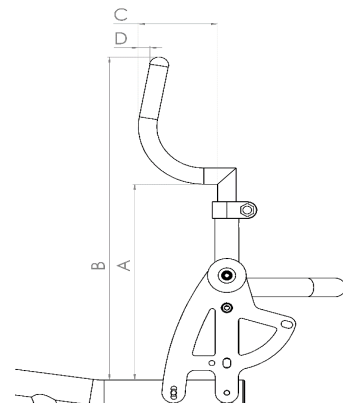

CENTRO DE GRAVIDADE

Centro de gravidade AJUSTÁVEL*

Selecione um tipo de desenho de tubo

XH110 **Desenho quadrado**, com ajuste do centro de gravidade (25-150 mm)
SQUARE ADJ.

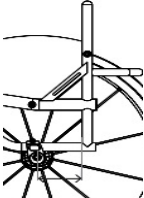

mm

XH120 **Desenho redondo**, com ajuste do centro de gravidade (60-150mm)
ROUND ADJ.

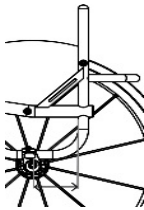

mm

Camber

XY390 **Selecione Camber:**
CAMBER

0 1 2 3 5

Opções

XH040 **Tubo adicional para handbike soldado**
HANDBIKE WELDED

Camber:
 0 5

Altura da roda dianteira ao chão, para uso com handbike:
(Standard 30 mm, se não se indica outra medida)

30 50

Centro de gravidade FIXO

Selecione um tipo de desenho de tubo

TFAXH100 **Desenho monotubo**, com centro de gravidade fixo
SINGLE FIXED

(25-125 mm)
(Só com estrutura aberta)
(Não possível com versão Crash-Tested)



mm

TFAXH090 **Desenho em V**, com centro de gravidade fixo (25-125 mm)
FIXED V



mm

TFAXH105 **Centro de gravidade fixo** (Apenas com estrutura fechada) (25-125 mm)
FIXED



mm

Camber

XY390 **Selecione Camber:**
CAMBER

0 1 2 3 5

Opções

XH040 **Tubo adicional para handbike soldado**
HANDBIKE WELDED

Camber:
 0 5

Altura da roda dianteira ao chão, para uso com handbike:
(Standard 30 mm, se não se indica outra medida)

30 50

Opções de antivoltos

XJ010 **Antivoltos abatível unilateral esquerdo** (Apenas com desenho quadrado da estrutura. Não possível com XH040)
SWINGAWAY LEFT

XJ100 **Antivoltos unilateral Sport** (montagem central)
SINGLE SPORT

XJ020 **Antivoltos abatível unilateral direito** (Apenas com desenho quadrado da estrutura. Não possível com XH040)
SWINGAWAY RIGHT

* **NOTA:** Com o protetor lateral com fender o ajuste do COG está limitado a 10 mm para a frente e 25mm para trás. Se precisa de um maior ajuste, indique na seção "Notas" da última página.

RODAS TRASEIRAS

Tamanho

- XY420 24" XY430 25"

Espaço roda-chassis

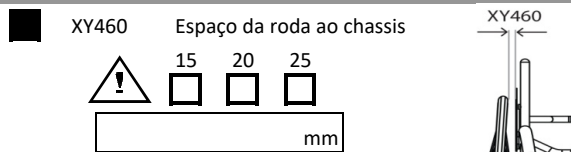

Tipos de Rodas

- | | |
|---|--|
| <input type="checkbox"/> XK010 Rodas Sun Fusion , 16 Raios
(carreto cinza prata, raios pretos) | <input type="radio"/> XK320 Rodas Spinerger XLX 12 Raios cruzados
1.058,33 € (selecione abaixo a cor) |
| <input type="radio"/> XK050 Rodas Spinerger LX 12 Raios
1.005,03 € (selecione abaixo a cor) | <input type="radio"/> XK060 Rodas Spinerger SPOX 18 Raios
756,61 € (selecione abaixo a cor) |
| <input type="radio"/> XK150 Rodas Spinerger CLX de 18 Raios Blade (Jante de carbono)
1.639,09 € (selecione abaixo a cor - carreto apenas em preto) | <input type="radio"/> XK070 Rodas Spinerger BLXL 18 Raios
1.058,33 € (selecione abaixo a cor - carreto apenas em preto) |

Opções de cores para rodas Spinerger

- Raios pretos / carreto cinza prata **BLK/SLV**
 Raios vermelhos / carreto preto **RED**
 Raios amarelos / carreto preto **YELLOW**
 Raios rosas / carreto preto **PINK**
 Raios na cor roxa / carreto preto **PURPLE**

- Raios brancos / carreto preto **WHITE**
 Raios azuis / carreto preto **BLUE**
 Raios verdes / carreto preto **GREEN**
 Raios laranjas / carreto preto **ORANGE**

- XK180 Cores personalizadas para rodas Spinerger **INDIVIDUAL**
235,11 €
 Indicar cor:
 Interiores **INSIDE**: _____
 Exteriores **OUTSIDE**: _____

Opção de cor anodizado

- | | | |
|---|---|--|
| <input type="radio"/> XK190 Carreto preto (Std)
123,21 € BLACK | <input type="radio"/> XK200 Carreto cinza prata
123,21 € (não com BLXL/CLX) SILVER | <input type="radio"/> XK201 Carreto e jante em vermelho RED
188,84 € (Apenas para rodas LX, XLX e BLXL) |
| <input type="radio"/> XK202 Carreto e jante em roxo
188,84 € (Apenas para rodas LX, XLX e BLXL) PURPLE | <input type="radio"/> XK203 Carreto e jante em azul
188,84 € (Apenas para rodas LX, XLX e BLXL) BLUE | <input type="radio"/> XK204 Carreto e jante dourada
247,19 € (Apenas para rodas LX, XLX e BLXL) GOLD |
| <input type="radio"/> XK205 Carreto e jante em cor personalizada
247,19 € Especificação de cor: _____ | INDIVIDUAL | |

- XK040 Sem Rodas
OMIT



Tipo de roda:

Tipo de pneu:

Posição do aro

- | | |
|---|---|
| <input type="checkbox"/> XY480 Montagem estreita
(Standard se não se selecciona nenhuma opção) NARROW | <input type="checkbox"/> XY485 Montagem afastada
WIDE |
| <input type="radio"/> XL090 Cortar patilhas do aro REMOVE EXCESS
146,52 € (Recomendado se a distância entre chassis e roda é de 20 mm ou menos) (apenas com montagem estreita) | |

Aros

- | | |
|---|---|
| <input type="checkbox"/> XL010 Aros de alumínio anodizado com 6 uniões
(Standard se não se selecciona outra opção) HARD ANO 6 TAE | <input type="radio"/> XL040 Aros de titânio com 6 uniões
347,00 € TITANIUM |
| <input type="radio"/> XL160 Aros Ellipse com 6 uniões
423,14 € ELLIPSE 6 TAB | <input type="radio"/> XL050 Aros de aço inoxidável com 6 uniões
191,17 € STAINLESS STEEL |
| <input type="radio"/> XL020 Aros Tetra Grip com 6 uniões
409,61 € TETRA | <input type="radio"/> XL140 Aros Ergo Gripp com 6 uniões
409,61 € ERGO |
| <input type="radio"/> XL100 Aros Para Grip com 6 uniões
409,61 € PARA | |

Pneus

- | | | | |
|--|---|---|--|
| <input type="checkbox"/> XM010 Pneus Kenda Alta Pressão
KENDA | <input checked="" type="checkbox"/> Cinzento GREY | <input type="checkbox"/> Azul BLUE | <input type="checkbox"/> Vermelho RED |
| <input type="radio"/> XM130 Pneus Kenda pretos
29,64 € KENDA BLACK | (Cinzento como standard se não se selecciona nenhuma opção) | | |
| <input type="radio"/> XM020 Pneus Schwalbe Marathon Plus
110,34 € MARATHON PLUS | <input type="radio"/> XM060 Pneus Schwalbe One
136,54 € (apenas para 24 e 25") ONE | | |
| <input type="radio"/> XM040 Pneus Shox maciços, pretos
161,18 € SHOX | <input type="radio"/> XM050 Pneus Kenda K885 Mountain bike
38,63 € (apenas para 24 e 25") K885 KENDA | | |

Válvulas

- | | |
|---|---|
| <input type="checkbox"/> XY500 Válvula Schraeder
(Standard se não se selecciona outra opção) | <input type="checkbox"/> XY490 Válvula Presta |
|---|---|

Acessórios para rodas

- | | |
|---|--|
| <input type="radio"/> XK220 Eixos quick release de titânio (par) TITANIUM QR
163,84 € (Não possível com XK010 e XK070) | <input type="radio"/> XK300 Rodas Offroad 22" (substitui as rodas 24" com pneus Kenda Alta Pressão)
932,44 € |
| <input type="radio"/> XK240 Desmontagem de rodas para tetras (par) QUAD RELEASE
224,45 € | <input type="radio"/> XK310 Rodas Offroad 24" (substitui as rodas 25" com pneus Kenda Alta Pressão)
932,44 € |

CORES ESTRUTURA

Estrutura e componentes

- | | | | |
|--------------------------------|---|--------------------------------|---|
| <input type="checkbox"/> XN010 | Estrutura pintada
POWDER COATED FRAME | <input type="checkbox"/> XN150 | Acabamento pintado dos componentes POWDER COATED COM
(apoios de pés, tubo do eixo e protectores laterais) (preto de standard) |
|--------------------------------|---|--------------------------------|---|
- | Estrutura | Comp. | Brilhante GLOSS | Estrutura | Comp. | Mate MATT | Estrutura | Comp. | Especial SPECIAL |
|--------------------------|--------------------------|------------------------------|--------------------------|--------------------------|-----------------------|--------------------------|--------------------------|------------------------------|
| <input type="checkbox"/> | <input type="checkbox"/> | Preto brilhante 103 | <input type="checkbox"/> | <input type="checkbox"/> | Preto mate 105 | <input type="checkbox"/> | <input type="checkbox"/> | Espelho cromado 300 |
| <input type="checkbox"/> | <input type="checkbox"/> | Branco brilhante 100 | <input type="checkbox"/> | <input type="checkbox"/> | Branco mate 101 | <input type="checkbox"/> | <input type="checkbox"/> | Cinza prata c/ purpurina 170 |
| <input type="checkbox"/> | <input type="checkbox"/> | Cinza brilhante 132 | <input type="checkbox"/> | <input type="checkbox"/> | Cinza mate 131 | <input type="checkbox"/> | <input type="checkbox"/> | Preto mate metalizado 104 |
| <input type="checkbox"/> | <input type="checkbox"/> | Crema brilhante 135 | <input type="checkbox"/> | <input type="checkbox"/> | Cinza claro mate 133 | <input type="checkbox"/> | <input type="checkbox"/> | Cinza mate metalizado 130 |
| <input type="checkbox"/> | <input type="checkbox"/> | Vermelho brilhante 108 | <input type="checkbox"/> | <input type="checkbox"/> | Azul marinho mate 152 | <input type="checkbox"/> | <input type="checkbox"/> | Preto jaspeado 201 |
| <input type="checkbox"/> | <input type="checkbox"/> | Amarelo brilhante 120 | | | | <input type="checkbox"/> | <input type="checkbox"/> | Cinza jaspeado 202 |
| <input type="checkbox"/> | <input type="checkbox"/> | Verde floresta brilhante 143 | | | | <input type="checkbox"/> | <input type="checkbox"/> | Branco jaspeado 200 |
| <input type="checkbox"/> | <input type="checkbox"/> | Verde brilhante 107 | | | | | | |
| <input type="checkbox"/> | <input type="checkbox"/> | Azul escuro brilhante 151 | | | | | | |
| <input type="checkbox"/> | <input type="checkbox"/> | Azul real brilhante 154 | | | | | | |
| <input type="checkbox"/> | <input type="checkbox"/> | Azulão brilhante 174 | | | | | | |
| <input type="checkbox"/> | <input type="checkbox"/> | Turquesa brilhante 141 | | | | | | |
| <input type="checkbox"/> | <input type="checkbox"/> | Rosa brilhante 188 | | | | | | |
| <input type="checkbox"/> | <input type="checkbox"/> | Laranja brilhante 180 | | | | | | |
| <input type="checkbox"/> | <input type="checkbox"/> | Roxo brilhante 157 | | | | | | |
- Cor personalizada**
- XN200 Cor personalizada **INDIVIDUAL**
210,06 €
- Indicar cor/RAL:
- Estrutura Comp. **NOTA:** (ver guia de cores RGK)
- TFAXN030 Acabamento estrutura Alumínio **BRUSHED**
218,45 € (Outros componentes em preto, a menos que seleccione XN160)
- XN160 Acabamento componentes Alumínio Mate **BRUSHED COMPONENTS**
117,88 € (apoios de pés, tubo do eixo e protectores laterais)

Cor anodizado na forqueta e detalhes

NOTA: detalhes de cor na forqueta e abraçadeiras.

- | | | | | | |
|--------------------------|----------------------|---------------|--------------------------|--------------------------|---------------|
| <input type="checkbox"/> | Detalhes em preto | BLACK | <input type="checkbox"/> | Detalhes em cor de prata | SILVER |
| <input type="checkbox"/> | Detalhes em vermelho | RED | <input type="checkbox"/> | Detalhes em azul | BLUE |
| <input type="checkbox"/> | Detalhes em roxo | PURPLE | | | |

TELAS

Tela de assento

- | | | | |
|--------------------------------|--|-----------------------------|---|
| <input type="checkbox"/> XP040 | Tela de assento ajustável em tensão com cintas
(Standard se não se selecciona nenhuma opção) STRAP ADJ | <input type="radio"/> XR050 | Base de assento em fibra de carbono
CARBON SEAT PLATE |
|--------------------------------|--|-----------------------------|---|
- 487,55 €**

Tela do encosto

- | | | |
|--------------------------------|--|------------------------|
| <input type="checkbox"/> XP050 | Tela de encosto Air Tech ajustável em tensão com cintas
(Standard se não se selecciona nenhuma opção) | AIRTECH |
| <input type="radio"/> XP070 | Incremento tela com esquinas de couro na cor preta (não possível com punhos dobráveis XG080) | LEATHER CORNERS |
- 161,68 €**

Opção de cores nas costuras

- | | | | |
|---|--|---|---|
| <input type="checkbox"/> Prata
SILVER | <input type="checkbox"/> Preto
BLACK | <input type="checkbox"/> Azul escuro
BLUE | <input type="checkbox"/> Cor personalizada: INDIVIDUAL |
| <input type="checkbox"/> Vermelho
RED | <input type="checkbox"/> Azul claro
LIGHT BLUE | <input type="checkbox"/> Roxo
PURPLE | |

Opções de logotipo

- | | | | |
|--|--|---|---|
| <input type="checkbox"/> Branco
WHITE (STD)
(Standard se não se selecciona nenhuma opção) | <input type="checkbox"/> Verde
GREEN | <input type="checkbox"/> Azul escuro
BLUE | <input type="checkbox"/> Cor personalizada: INDIVIDUAL |
| <input type="checkbox"/> Vermelho
RED | <input type="checkbox"/> Azul claro
LIGHT BLUE | <input type="checkbox"/> Roxo
PURPLE | |

Personalização da tela

- | | |
|-----------------------------|---|
| <input type="radio"/> XP110 | Tela de encosto com bolsa de fecho
ZIP POCKET |
|-----------------------------|---|
- 128,55 €**

ALMOFADAS JAY

Estas são apenas algumas das almofadas disponíveis. Consulte a gama completa na nossa Web

- Jay Xtreme Active (Imprescindível juntar formulário encomenda da almofada)
616,15 €
- Jay Lite (Imprescindível juntar formulário encomenda da almofada)
323,15 €
- Jay Easy Visco (Imprescindível juntar formulário encomenda da almofada)
105,43 €
- Jay Basic (Imprescindível juntar formulário encomenda da almofada)
105,43 €

ENCOSTOS JAY

Consulte a gama completa e os preços na nossa Web

- Encosto Jay 3 Carbono (Imprescindível juntar formulário encomenda do encosto) 770,00 €
- Gama encostos Jay 3 Alumínio (Imprescindível juntar formulário encomenda do encosto) 770,00 €

OPÇÕES DE ESTRUTURA

- XR060 Fixações para cinta gémeos integradas no chassis
146,52 € (Para colocar a cinta de gémeos na estrutura frontal)

CALF STRAP LOOPS

Especifique a altura do chão

Medidas optimizadas

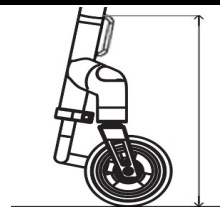

RODA FRONTAL TODO-O-TERRENO

- XR080 Roda frontal todo-o-terreno, em preto (montada na cadeira) FRONT WHEEL
814 € (Apenas com apoios de pés tubulares)



Se não se encomenda com a cadeira, é necessário indicar o número de série da cadeira e a altura do apoio de pés

Nº de série da cadeira

Altura do apoio de pés

(do chão à parte superior tubo-plataforma)

ACCESORIOS

- XP120 Protectores do chassis com fecho e logotipo TIGA
103,90 € FRAME PROTECTOR NEOPRENE
- XP420 Protectores do chassis de nylom com velcro
75,71 € (em preto)
FRAME PROTECTOR NYLON
- XR010 Bolsa para objetos pessoais com Velcro sob o assento
54,61 € (em preto)
SEAT POUCH VELCRO
- XR200 Mochila preta com logotipo RGK
80,87 € RUCKSACK
- XR020 Bolsa grande para objetos pessoais sob assento
128,55 € (em preto)
BLACK BOX
- XR030 Bolsa porta-rodas (capacidade para 3 rodas)
265,09 € WHEEL BAG
- XR090 Kit de ferramentas
TOOL KIT
- XS060 Cinto de gémeos
CALF STRAP

NOTAS ADICIONAIS

Blank area for additional notes.

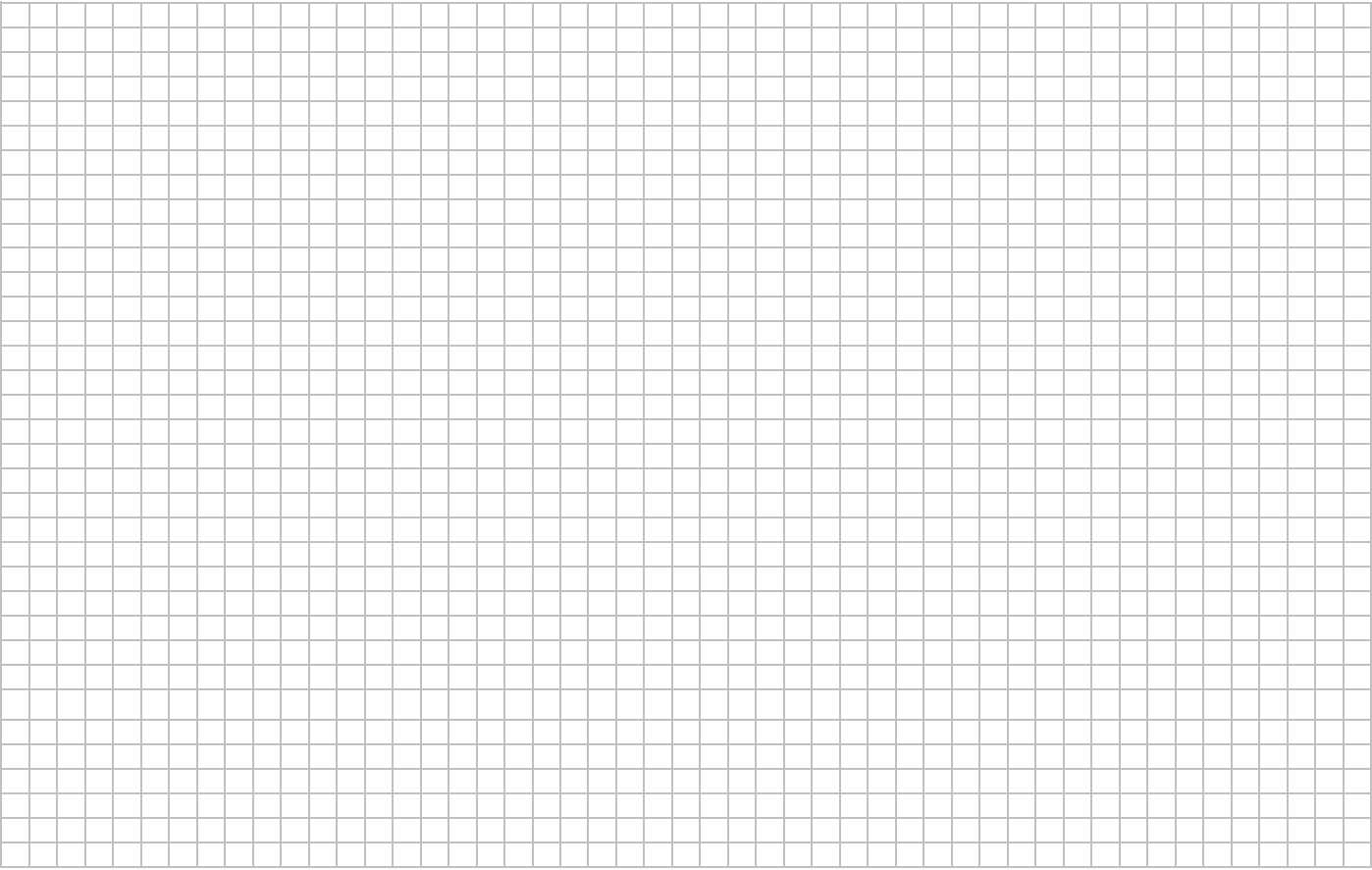

Blank area for additional notes.