

- Modelo
- Configuração standard
- Dados obrigatórios
- Opção sem custo
- Dados necessários para a opção
- Opção com custo

FXAXZ010 **RGK Tiga FX**
6.051,41 €

Seleccionar tipo de estrutura:

XA070 **Estrutura aberta**
OPEN

Peso máximo utilizador: 110 kg

Sim, estou abaixo do peso recomendado

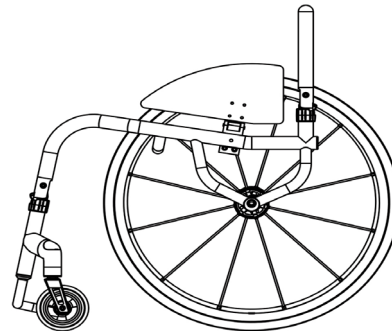

XW010 **Desenho em CAD para aprovação final** *(Inclui 2 alterações do desenho em CAD. A terceira alteração custará 150 €)*
CAD

MEDIDAS DO CHASSIS

Recomendamos consultar o catálogo de opções e acessórios para a selecção dos componentes da cadeira .

XY010 **Largura do assento:** *(da parte interna à parte interna do protector lateral)*



SW
mm (Max - 460 mm)
(Min - 250 mm)

XY020 **Profundidade do assento:**



SL
mm (Max - 460 mm)
(Min - 250 mm)

XY030 **Profundidade adicional sem tela:**



ESL
mm

(superfície adicional para suporte de pernas e para facilitar as transferências)

XY050 **Altura dianteira do assento:**



FH
mm (Max - 550 mm)
(Min - 480 mm)

XY060 **Altura traseira do assento:**



RH
mm (Max - 550 mm)
(Min - 360 mm)

XY070 **Profundidade total do chassis:**



FL
mm (Max 625mm)
(Min = XY020 + XY030 + 110 mm)

XY072 **Posição das rodas dianteiras**



CP
mm

Medidas optimizadas

XA020 **ASSENTO ERGONÓMICO:**
ERGO SEAT



mm (Standard = 120 mm)

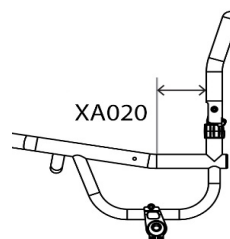
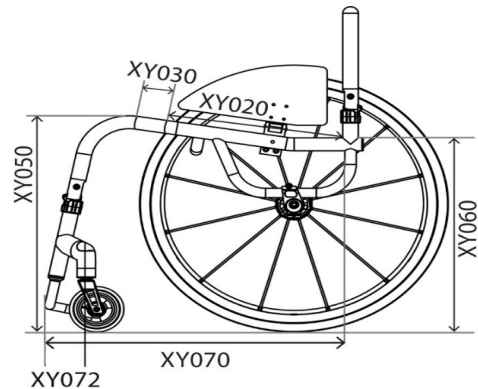
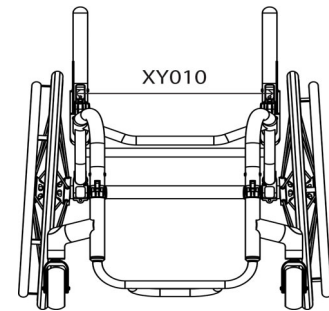

CHASSIS DIANTEIRO E APOIO DE PÉS

Opciones de chasis delantero

- XY080 **Largura do assento Taper**
(estreitamento do assento)
TAPER

i Largura: mm

- Medidas optimizadas (XY010- 100 mm)

(Opcional, optimiza o acoplamento ao utilizador, suporte adicional para pernas/ posicionamento)

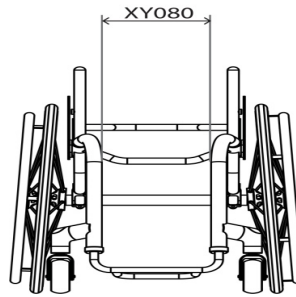

Apoio de pés: desenho e medidas

- XY100 **Desenho redondo**
ROUND

Tamanho roda dianteira:	Altura máx possível	Com XB200
3"	115 mm	165 mm
4"	125 mm	175 mm
5"	135 mm	185 mm

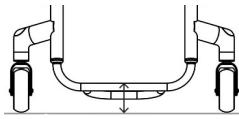

- XY105 **Desenho quadrado**
SQUARE

Tamanho roda diant:	Altura máx possível	Com XB200
3"	135 mm	185 mm
4"	145 mm	195 mm
5"	155 mm	205 mm

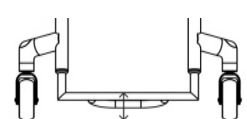

- XB200 **Alteador de plataforma soldada** (apenas com apoio de pés FXAXB110)
202,47 €
HIGH LEVEL

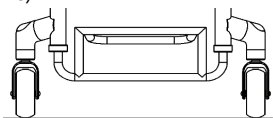

- XB200 **Alteador com plataforma soldado** (apenas com apoio pés FXAXB110)
202,47 €
HIGH LEVEL

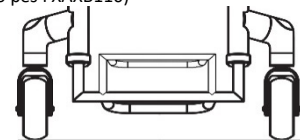

Medidas individualizadas dos apoios de pés

- XY115 **Altura dianteira do apoio de pés**

FH
 mm

- XY120 **Altura traseira do apoio de pés**

RH
 mm (Standard = Altura dianteira do apoio de pés - 20 mm)

- XY125 **Profundidade do apoio de pés**

LENGTH
 mm (Std = 100mm)
(Para profundidades de 160 mm e superiores é necessário seleccionar a opção de apoios de pés reforçada XB150)

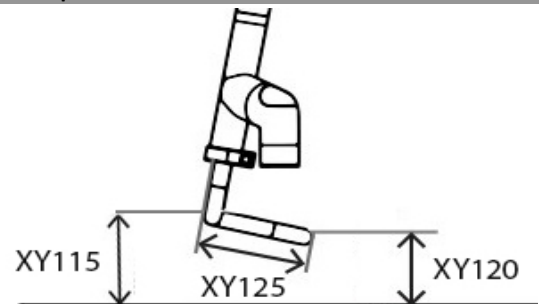

Plataformas

- FXAXB080 Apoio de pés fixo integrado com plataforma de alumínio
(Fornecido con kit de espaçadores para ajuste superior de 20mm)
WELDED WITH ALUMINIUM

- FXAXB110 Apoio de pés fixo integrado com plataforma de carbono
(Fornecido con kit de espaçadores para ajuste superior de 20mm)
WELDED WITH CARBON COVER

- FXAXB120 Plataforma de alumínio ajustável em altura e ângulo.
CLAMP ON ANGLE ADJ.

Opções de Plataformas

- XB165 Fita antideslizante 3D para plataformas
53,28 € **3 M GRIP TAPE**

- XB160 Fita antideslizante colada na plataforma (qualquer uma)
53,28 € **GRIP TAPE**

RODAS DIANTEIRAS, FORQUETAS E TRAVÕES

Rodas dianteiras - Selecione um tamanho de roda dianteira

75 mm (3")

- XC150 Rodas dianteiras 3x1.4" Frog Legs com jante de alumínio
183,15 € (jante cinzento prata e pneu maciço preto)
FROG LEG

100 mm (4")

- XC060 Rodas dianteiras 4x1.3" maciço brando em preto
SOFT ROLL
- XC110 Rodas dianteiras 4x1" Frog Legs com jante de alumínio (jante cinzento prata, pneu maciço preto)
183,15 € FROG LEG
- XC130 Rodas dianteiras 4x1.4" Frog Legs com jante de alumínio e pneu maciço
183,15 € Selecione a cor (apenas para XC130):
FROG LEG



- | | | | |
|---|---|---|--|
| <input type="checkbox"/> Jante prata e pneu preto (Std) SILVER HUB&BLK TYRE | <input type="checkbox"/> Jante preta e pneu azul BLK HUB&BLUE TYRE | <input type="checkbox"/> Jante roxa e pneu preto PURPLE HUB&BLK TYRE | <input type="checkbox"/> Jante prata e pneu azul SILVER HUB&BLUE TYRE |
| <input type="checkbox"/> Jante preta e pneu preto BLK HUB&BLK TYRE | <input type="checkbox"/> Jante vermelha e pneu preto RED HUB&BLK TYRE | <input type="checkbox"/> Jante dourada e pneu preto GOLD HUB&BLK TYRE | <input type="checkbox"/> Jante prata e pneu vermelho SILVER HUB&RED TYRE |
| <input type="checkbox"/> Jante preta e pneu vermelho BLK HUB&RED TYRE | <input type="checkbox"/> Jante azul e pneu preto BLUE HUB&BLK TYRE | <input type="checkbox"/> Jante verde e pneu preto GREEN HUB&BLK TYRE | |

125 mm (5")

- XC070 Rodas dianteiras 5x1.3" maciço brando preto (em preto)
SOFT ROLL
- XC100 Rodas dianteiras 5" pneumáticas com jante de alumínio (em cinzento)
202,04 € PNEUMATIC
- XC120 Rodas dianteiras 5x1" Frog Legs (com jante de alumínio e pneu maciço preto)
183,15 € FROG LEG
- XC140 Rodas dianteiras 5x1.4" Frog Legs (com jante de alumínio e pneu maciço preto)
183,15 € FROG LEG

150 mm (6")

- XC080 Rodas dianteiras 6x1.3" maciço brando preto
SOFT ROLL
- XC145 Rodas dianteiras 6x1.4" Frog Legs (com jante de alumínio e pneu maciço preto)
183,15 € FROG LEG

Forquetas

- XC190 Forqueta Low Ride Tiga (Standard se não seleciona nenhuma opção)
LOW RIDE
 - XC210 Forqueta Frog Legs com suspensão
507 € SUSPENSION
- Preta BLK Cinzento prata SILVER



Nota: escolher detalhes de cor na Página 9

Largura entre as rodas dianteiras

Personalize as medidas ou escolha medidas optimizadas

- XY330 Largura optimizada entre rodas dianteiras (largura do assento +70mm)
CPW

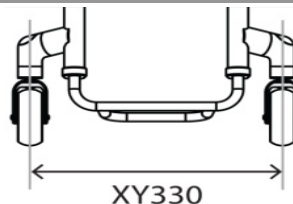

Travões

De tesoura

- XD020 Travões de tesoura (por baixo do assento)
SCISSOR
- XD030 Travões compactos
273,07 € COMPACT
- XD035 Travões compactos com montagem leve (apenas com centro de gravidade fixo)
273,07 € COMPACT L/W FIX
- XD045 Travões compactos Out-Front
273,07 € OF COMPACT

Outros

- XD050 Travões de empurrar
PUSH TO LOCK
- XD046 Travões de empurrar Out-Front
192,78 € OF PUSH TO LOCK
- XD010 Sem travões
OMIT BRAKES

Para mais informação visite a nossa página web
www.SunriseMedical.pt

PROTECTORES LATERAIS

Protector lateral SEM FENDER De alumínio

- XE080 584,77 € Protectores laterais de alumínio extraíveis
LIFT OUT ALUMINIUM
- FXAXE130 254 € Protectores laterais de alumínio dobráveis
FOLD FLAT ALUMINIUM

De carbono

- XE100 791,89 € Protectores laterais de carbono extraíveis
LIFT OUT CARBON
- FXAXE150 568,12 € Protectores laterais de carbono dobráveis
FOLD FLAT CARBON

Protectores laterais ABS

- XE120 379,63 € Protectores laterais ABS extraíveis
LIFT OUT ABS
- FXAXE170 254 € Protectores laterais ABS dobráveis
FOLD FLAT ABS

Medidas dos protectores

Medidas optimizadas:

Escolha uma das três opções

- Altura de 25 mm sobre a roda
(Standard se não selecciona nenhuma opção)
- Altura individualizada sobre a roda:
 mm
- Altura ao nível da roda
LEVEL

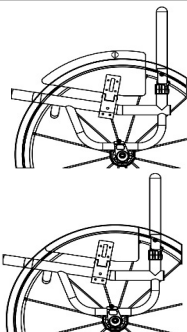

Medidas personalizadas:

Longitude do protector:

mm

SL

Altura do protector:

mm

SH

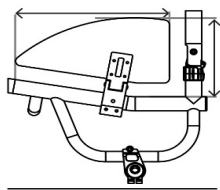

Protector lateral COM FENDER De alumínio

- XE090 634,05 € Protectores laterais de alumínio com fender extraíveis
LIFT OUT ALUMINIUM FENDER
- FXAXE140 303,71 € Protectores laterais de alumínio com fender dobráveis
FOLD FLAT ALUMINIUM FENDER

De carbono

- XE110 922,45 € Protectores laterais de carbono com fender extraíveis
LIFT OUT CARBON FENDER
- FXAXE160 745,93 € Protectores laterais de carbono com fender dobráveis
FOLD FLAT CARBON FENDER

Medidas de los protectores

Altura do fender

Personalize as medidas ou escolha medidas optimizadas

- 10 mm sobre a roda
(Std se não se indicar outra medida)

Altura do fender sobre a roda:
(Min = 10mm)

mm

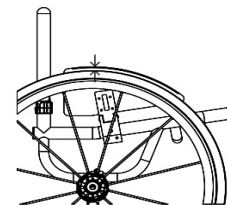

Largura do fender

Escolha uma das 2 opções

- Largura do fender até ao centro do pneu
(Standard se não se selecciona nenhuma opção)
CENTRE
- Largura do fender até à parte exterior do pneu
OUTSIDE

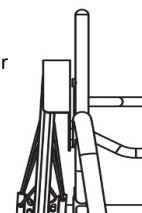
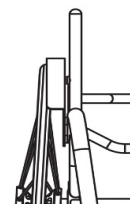

APOIO DE BRAÇOS

- XF010 652,71 € Apoios de braços extraíveis com protector de composite e almofadado (altura fixa)
LIFT OUT PLASTIC

Indicar altura:
 mm

Nota: parte superior do tubo à parte superior almofadado

- XF020 652,71 € Apoio de braços extraíveis com protector de alumínio e almofadado (altura fixa)
LIFT OUT ALUMINIUM

Indicar altura:
 mm

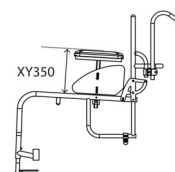

Para mais informação
visite a nossa página web
www.SunriseMedical.pt
Sunrise Medical 2021 5/11

ENCOSTO

Altura do encosto fixo ou dobrável

XY230 Encosto com altura fixa:
(Máximo 400 mm)
FIXED HEIGHT B/REST

i Indicar altura:
 mm
HEIGHT

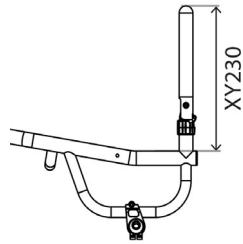

XY245 Encosto ajustável em altura
191,16 €
(Máximo 400mm)
(+/-25mm)
ADJ. HEIGHT B/REST

i mm

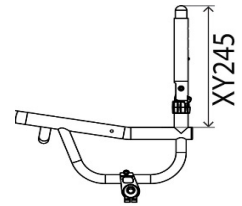

Encosto

FXAXG060 Encosto dobrável Q Lock
(em preto)
FOLDING B/REST

Opções ergonómicas - plano posterior

XY360 Ângulo do encosto:
B/REST ANGLE

i -5 -3 0 +3 +5

Outros graus:
(Max -7/+7°)

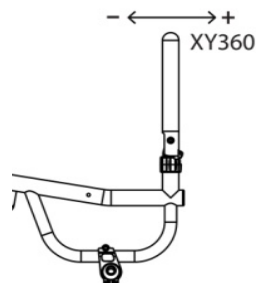

XG100 **Encosto ergonómico**
115,21 €
ERGO B/REST

i A) Altura vertical
(Min 250 mm):
 mm
HEIGHT

i B) Inclinação posterior:
 mm
REARWARD

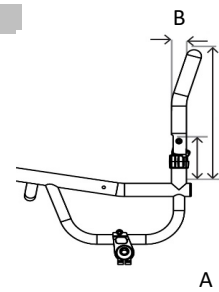

Opções ergonómicas laterais

XG110 **Encosto Taper In**
115,21 €
(Estreitamento)
(por cima dos protectores laterais)
INWARD

i Largura:
 mm

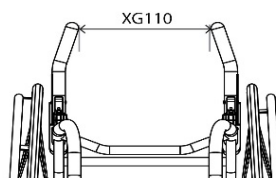

XG120 **Encosto Taper Out**
115,21 €
(Alargamento)
(por cima dos protectores laterais)
OUTWARD

i mm

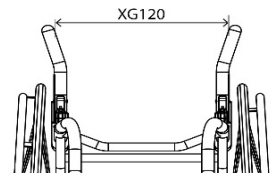

Punhos

XG070 Punhos extraíveis
224,44 €
(não possível com encosto ajustável em altura XY245)
SCREW IN PH

XG080 Punhos dobráveis
344,33 €
(não possível com encosto ajustável em altura XY245)
FLIP DOWN PH

XG085 Punhos dobráveis ajustáveis em altura
360,16 €
(não possível com encosto ajustável em altura XY245)
FLIP DOWN HT ADJ.

XG097 Punhos integrados
288 €
(Estilo Quicke)
QUICKIE INTEGRATED

CENTRO DE GRAVIDADE

Centro de gravidade AJUSTÁVEL*

Centro de gravidade FIXO

Selecione um tipo de desenho de tubo

- XH110 **Desenho quadrado, com ajuste do centro de gravidade**
SQUARE ADJ.
 (25-150 mm)
 (Largura máx assento 500 mm)

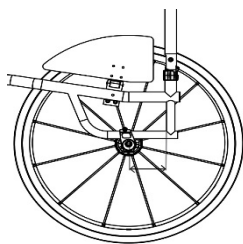
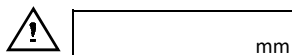

XH110

- XH120 **Desenho redondo, com ajuste do centro de gravidade**
ROUND ADJ.
 (60-150mm)

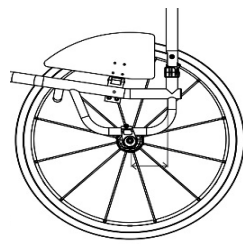
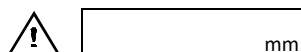

XH120

Camber

- XY390 **Selecione Camber:**
CAMBER
- 0 1 2 3 5

Selecione desenho de tubo

- FXAXH090 **Desenho em V, com centro de gravidade fixo**
FIXED V.
 (25-125 mm)

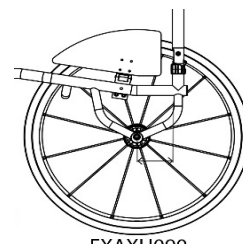
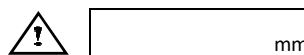

FXAXH090

Camber

- XY390 **Selecione Camber:**
CAMBER
- 0 1 2 3 5

Opções do Camber

- FXAXK227 **Eixos Standard**
 (120 o 130mm)
STANDARD AXLE
- FXAXK226 **Eixos de titânio 100mm**
 (Fixos)
TITANIUM 100mm AXLE
216 €

- XK220 **Eixos quick release de titânio 130 mm (par)**
163,84 €
 (Não compatíveis com XK010, XK070 nem FXAXK226)
TITANIUM 130mm QR
- XK240 **Desmontagem de rodas para tetras (par)**
224,44 €
 (Não compatíveis com eixos de titânio FXAXK226)
QUAD RELEASE

Opções de antivoltos

- XJ010 **Antivoltos abatível unilateral esquerdo**
205,13 €
 (Apenas com desenho quadrado da estrutura. Não possível com XH040)
SWINGAWAY LEFT
- XJ020 **Antivoltos abatível unilateral direito**
205,13 €
 (Apenas com desenho quadrado da estrutura. Não possível com XH040)
SWINGAWAY RIGHT

- XJ100 **Antivoltos unilateral Sport**
497,47 €
 (montagem central)
SINGLE SPORT

* **NOTA:** Com o protetor lateral com fender o ajuste do COG está limitado a 10 mm para a frente e 25mm para trás. Se precisa de um maior ajuste, indique na seção "Notas" da última página.

RODAS TRASEIRAS

Tamanho

- XY420 24" XY430 25"

Espaço roda-chassis

XY460 Espaço da roda ao chassis

15 20 25

mm

Tipos de rodas

- XK010 Rodas Sun Fusion, 16 raios (Carrete cinza prata, raios pretos)
- XK050 Rodas Spinergy LX 12 raios **1.005,03 €** (selecione abaixo a cor)
- XK150 Rodas Spinergy CLX de 18 raios Blade (jante carbono) **1.639,09 €** (selecione abaixo a cor - Eixo apenas em preto)
- XK320 Rodas Spinergy XLX 12 raios cruzados **1.058,32 €** (selecione abaixo a cor)
- XK060 Rodas Spinergy SPOX 18 raios **756,60 €** (selecione abaixo a cor)
- XK070 Rodas Spinergy BLXL 18 raios **1.058,32 €** (selecione abaixo a cor - Eixo apenas em preto)

Opções de cores para rodas Spinergy

- Raios pretos/carrete cinza prata **BLK/SLVER**
- Raios verm./carrete preto **RED/BLK**
- Raios amarelos/carrete preto **YLOW/BLK**
- Raios rosa/carrete preto **PINK/BLK**
- Raios na cor roxa / carrete preto **PURPLE/BLK**
- Raios brancos/carrete preto **WHITE/BLK**
- Raios azuis/carrete preto **BLUE/BLK**
- Raios verdes/carrete preto **GREEN/BLK**
- Raios laranjas/carrete preto **ORANGE/BLK**

- XK180 Cores personalizadas para rodas Spinergy **228,26 €** **INDIVIDUAL**

Especificar cor

Interiores: **INSIDE**

Exteriores: **OUTSIDE**

Opção de cor anodizado

- XK190 Carrete preto **123,20 €** **BLACK**
- XK202 Carrete e jante em roxo **188,84 €** (Apenas para rodas LX, XLX e BLXL) **PURPLE**
- XK205 Carrete e jante em cor personalizada **247,18 €** Especificação de cor: _____
- XK040 Sem rodas **OMIT**
- XK200 Carrete cinza prata **123,20 €** **SILVER**
- XK203 Carrete e jante em azul **188,84 €** (Apenas para rodas LX, XLX e BLXL) **BLUE** **INDIVIDUAL**
- XK201 Carrete e jante em vermelho **188,84 €** (Apenas para rodas LX, XLX e BLXL) **RED**
- XK204 Carrete e jante dourada **247,18 €** (Apenas para rodas LX, XLX e BLXL) **GOLD**



Tipo de roda:

Tipo de pneu:

Posição do aro

- XY480 Montagem estreita **NARROW** (Standard se não se selecciona nenhuma opção)
- XY485 Montagem afastada **WIDE**
- XL090 Cortar patilhas do aro **REMOVE EXCESS** **146,51 €** (Recomendado se a distância entre chassis e roda é de 20 mm ou menos) (apenas com montagem estreita)

Aros

- XL010 Aros de alumínio anodizado com 6 uniões **HARD ANO** (Standard se não se selecciona outra opção)
- XL160 Aros Ellipse com 6 uniões **423,14 €** **ELLIPSE 6 TAB**
- XL020 Aros Tetra Gripp com 6 uniões **409,61 €** **TETRA GRIP**
- XL100 Aros Para Gripp com 6 uniões **409,61 €** **PARA GRIP**
- XL040 Aros de titânio com 6 uniões **346,99 €** **TITANIUM**
- XL050 Aros de aço inoxidável com 6 uniões **191,16 €** **STAINLESS STEEL**
- XL140 Aros Ergo Gripp com 6 uniões **409,61 €** **ERGO**

Pneus

- XM010 Pneu Kenda Alta Pressão **KENDA**
- XM130 Pneu Kenda pretos **26,63 €** **KENDA BLACK**
- XM020 Pneu Schwalbe Marathon Plus **110,34 €** **MARATHON PLUS**
- XM040 Pneu Shox maciços, pretos **161,18 €** (apenas para 24" e 25") **SHOX**
- Cinzento **GREY** Azul **BLUE** Vermelho **RED**
- (Cinzento como standard se não se selecciona nenhuma opção)
- XM060 Pneu Schwalbe One **136,53 €** (apenas para 24 e 25") **SCHWALBE ONE**
- XM050 Pneu Kenda K885 Mountain bike **38,62 €** (apenas para 24" e 25") **K885**

Válvulas

- XY500 Válvula Schraeder (Standard se não se selecciona nenhuma opção)
- XY490 Válvula Presta

Acessórios para rodas

- XK300 Rodas Offroad 22" (sustitui as rodas 24" com pneus Kenda Alta Pressão) **932,43 €**
- XK310 Rodas Offroad 24" (sustitui as rodas 25" com pneus Kenda Alta Pressão) **932,43 €**

Para mais informação
visite a nossa página web
www.SunriseMedical.pt

Sunrise Medical 2021 8/11

CORES ESTRUTURA

Estrutura e componentes

 XN010

Estrutura pintada
POWDER COATED FRAME

Estrutura	Comp.	Brilhante GLOSS
<input type="checkbox"/>	<input type="checkbox"/>	Preto brilhante 103
<input type="checkbox"/>	<input type="checkbox"/>	Branco brilhante 100
<input type="checkbox"/>	<input type="checkbox"/>	Cinza brilhante 132
<input type="checkbox"/>	<input type="checkbox"/>	Creme brilhante 135
<input type="checkbox"/>	<input type="checkbox"/>	Vermelho brilhante 108
<input type="checkbox"/>	<input type="checkbox"/>	Amarelo brilhante 120
<input type="checkbox"/>	<input type="checkbox"/>	Verde floresta brilhante 143
<input type="checkbox"/>	<input type="checkbox"/>	Verde brilhante 107
<input type="checkbox"/>	<input type="checkbox"/>	Azul escuro brilhante 151
<input type="checkbox"/>	<input type="checkbox"/>	Azul real brilhante 154
<input type="checkbox"/>	<input type="checkbox"/>	Azulão brilhante 174
<input type="checkbox"/>	<input type="checkbox"/>	Turquesa brilhante 141
<input type="checkbox"/>	<input type="checkbox"/>	Rosa brilhante 188
<input type="checkbox"/>	<input type="checkbox"/>	Laranja brilhante 180
<input type="checkbox"/>	<input type="checkbox"/>	Roxo brilhante 157

 XN150

Acabamento pintado dos componentes **POWDER COATED COM**
(apoios de pés e protectores laterais) (preto de standard)

Estrutura	Comp.	Mate MATT	Estrutura	Comp.	Especial SPECIAL
<input type="checkbox"/>	<input type="checkbox"/>	Preto mate 105	<input type="checkbox"/>	<input type="checkbox"/>	Espelho cromado 300
<input type="checkbox"/>	<input type="checkbox"/>	Branco mate 101	<input type="checkbox"/>	<input type="checkbox"/>	Cinza prata c/ purpurina 170
<input type="checkbox"/>	<input type="checkbox"/>	Cinza mate 131	<input type="checkbox"/>	<input type="checkbox"/>	Preto mate metalizado 104
<input type="checkbox"/>	<input type="checkbox"/>	Cinza claro mate 133	<input type="checkbox"/>	<input type="checkbox"/>	Cinza mate metalizado 130
<input type="checkbox"/>	<input type="checkbox"/>	Azul marinho mate 152	<input type="checkbox"/>	<input type="checkbox"/>	Preto jaspeado 201
			<input type="checkbox"/>	<input type="checkbox"/>	Cinza jaspeado 202
			<input type="checkbox"/>	<input type="checkbox"/>	Branco jaspeado 200

Cor personalizada

 XN200 Cor personalizada
203,94 € INDIVIDUAL

Indicar cor/RAL:

Armação Comp.

NOTA: (ver guia de cores RGK)

 FXAXN030 Acabamento estrutura Alumínio Mate
218,45 € BRUSHED FRAME
 FXAXN050 Acabamento estrutura Alumínio Brilho
682,67 € POLISHED FRAME
 XN160 Acabamento componentes Alumínio Mate **BRUSHED COM**
117,88 € (tubo do eixo e protectores laterais)

 XN170 Acabamento componentes Alumínio Brilho **POLISHED**
235,10 € (tubo do eixo e protectores laterais)

Cor anodizado na forqueta e detalhes

NOTA: detalhes de cor na forqueta e armação frontal



Detalhes em preto **BLACK**
 Detalhes em vermelho **RED**
 Detalhes em roxo **PURPLE**

Detalhes em cor de prata **SILVER**
 Detalhes em azul **BLUE**
 Detalhes em carbono **CARBON**

XN250 Cor personalizada para detalhes:
188 € INDIVIDUAL

(Apenas na armação frontal, restantes detalhes na cor preta)

TELAS

Tela de assento

 XP040 Tela de assento ajustável em tensão com cintas
(Standard se não se seleciona nenhuma opção) **STRAP**
 FXAXP045 Tela de assento ajustável em tensão Sub4
53 € SUB4 STRAP ADJ.

XR050 Base de assento em fibra de carbono
487,75 € CARBON SEAT PLATE
(Medida standard: Profundidade de assento – 20 mm)
Para outra medida, especifique: mm

Tela do encosto

 XP050 Tela de encosto Air Tech ajustável em tensão com cintas
(Standard se não se seleciona nenhuma opção)
AIRTECH
 FXAXP035 Tela de encosto ajustável em tensão Sub4
102 € SUB4 AIRTECH

XP060 Incremento para tela de encosto em couro
(em preto) **LEATHER**
500,16 €

XP070 Incremento tela com esquinas de couro
(não possível com punhos dobráveis XG080)
(em preto) **LEATHER CORNERS**
161,67 €

Opção de cores nas costuras

Prata **SILVER (STD)**
(Standard se não se seleciona nenhuma opção)
 Vermelho **RED**

Preto **BLACK**
 Azul claro **LIGHT BLUE**
 Azul escuro **BLUE**
 Roxo **PURPLE**

Cor personalizada: **INDIVIDUAL**

Opções de logotipo

Prata **SILVER (STD)**
(Standard se não se seleciona nenhuma opção)
 Vermelho **RED**

Preto **BLACK**
 Azul claro **LIGHT BLUE**
 Azul escuro **BLUE**
 Roxo **PURPLE**

Cor personalizada: **INDIVIDUAL**

Personalização da tela

XP110 Tela de encosto com bolsa de fecho
128,55 € ZIP POCKET

XP170 Tela com desenho personalizado **EMBOIDERY**
197,13 € (Juntar imagem JPG do desenho, e posição)

ALMOFADAS JAY

Estas são apenas algumas das almofadas disponíveis. Consulte a gama completa na nossa Web

- Jay Xtreme Active (Imprescindível juntar formulário encomenda da almofada)
616,15 €
- Jay Lite (Imprescindível juntar formulário encomenda da almofada)
323,15 €
- Jay Easy Visco (Imprescindível juntar formulário encomenda da almofada)
105,43 €
- Jay Basic (Imprescindível juntar formulário encomenda da almofada)
105,43 €

ENCOSTOS JAY

Consulte a gama completa e os preços na nossa Web

- Encosto Jay 3 Carbono (Imprescindível juntar formulário encomenda do encosto) 770,00 €
NOTA: Para colocar o encosto do Carbono Jay3, são necessários tubos com 25 mm diâmetro. Adicione um comentário na página das anotações
- Gama encostos Jay 3 Alumínio (Imprescindível juntar formulário encomenda do encosto) 770,00 €

RODA FRONTAL TODO-O-TERRENO

- XR080 Roda frontal todo-o-terreno, em preto (montada na cadeira) FRONTWHEEL
814 € (Apenas com apoios de pés XB010, TGAXB080, XB150)



Se não se encomenda com a cadeira, é necessário indicar o número de série da cadeira e a altura do apoio de pés

Nº de série da cadeira

Altura do apoio de pés
(do chão à parte superior
tubo-plataforma)

ACESSÓRIOS

- XP120 Protectores do chassis de neopreno com fecho
103,89 € (em preto)
FRAME PROTECTOR NEOPRENE
- XP420 Protectores do chassis de nylom com velcro
75,70 € (em preto)
FRAME PROTECTOR NYLON
- XR010 Bolsa para objetos pessoais com Velcro sob o assento
54,08 € (em preto)
SEAT POUCH VELCRO
- XR200 Mochila preta com logotipo RGK
80,86 € RUCKSACK
- XR030 Bolsa porta-rodas (capacidade para 3 rodas)
265,09 € WHEEL BAG
- XR100 Bolsa grande para objetos pessoais Tíga FX
484,86 € FX CARRY BAG
- XR090 Kit de ferramentas
TOOL KIT
- XS060 Cinta gémeos
CALF STRAP

