

- Modelo
- Configuração standard
- Dados obrigatórios
- Opção sem custo
- Dados necessários para a opção
- Opção com custo

TGAXZ010 **RGK TIGA**
5.112,41 €

Seleccionar tipo de estrutura:

- XA070 **Estrutura aberta** OPEN
- XA080 **Estrutura fechada** CLOSED
- TGAXA085 **Versão Crash Tested**
253,51 €
(Testada para transporte em veículos)
CRASH TESTED

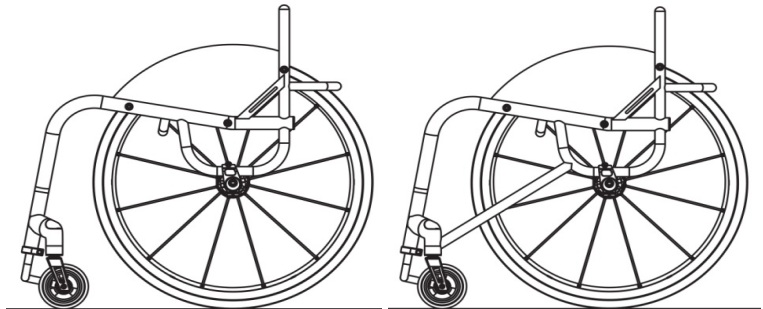

XA070 - Estrutura aberta

XA080 - Estrutura fechada

Peso máximo utilizador 125 kg

Sim, estou abaixo do peso recomendado



- XW010 Desenho em CAD para aprovação final
CAD (Inclui 2 alterações do desenho em CAD. A terceira alteração custará 150 €)

MEDIDAS DO CHASSIS

Recomendamos consultar o catálogo de opções e acessórios para a selecção dos componentes da cadeira.

- XY010 **Largura do assento:** (da parte interna à parte interna do protector lateral)



SW
mm (Max - 500 mm)
(Min - 250 mm)

- XY020 **Profundidade do assento:**



SL
mm (Max - 500 mm)
(Min - 250 mm)

- XY030 **Profundidade adicional sem tela:**



ESL
mm

(superfície adicional para suporte de pernas e para facilitar as transferências)

- XY050 **Altura dianteira do assento:**



FH
mm (Max - 550 mm)
(Min - 380 mm)

- XY060 **Altura traseira do assento:**



RH
mm (Max - 550 mm)
(Min - 360 mm)

- XY070 **Profundidade total do chassi:**



FL
mm (Min = XY020 + XY030 + 140 mm)

- XY072 **Posição das rodas dianteiras**



CP
mm

Medidas optimizadas

- XA020 **ASSENTO ERGONÓMICO:** (Standard = 120 mm)



ERGO SEAT
mm

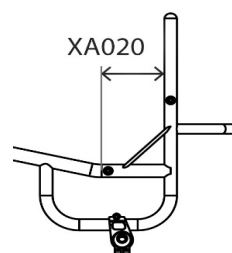
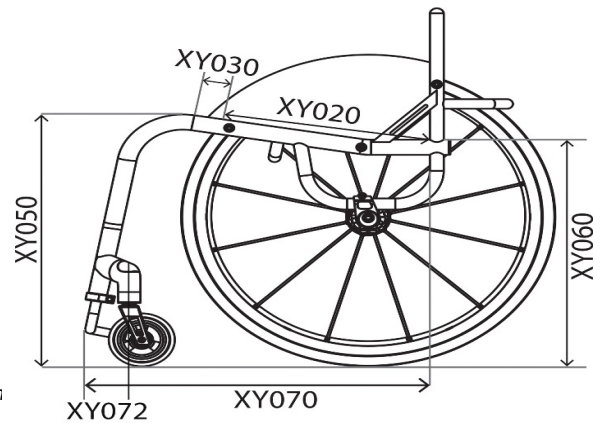
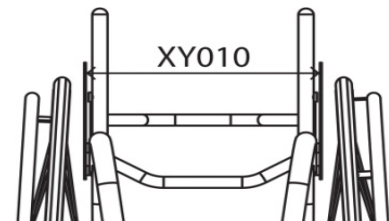

CHASSIS DIANTEIRO E APOIO DE PÉS

Opções de chassis dianteiro

- XY080 **Largura do assento Taper (estreitamento do assento)**

TAPER

NOTA: Min= Larg assento - 60 mm

Largura:

(Quando combinado com XY091, a referência para o estreitamento do assento se tira no centro de ambas as curvaturas, ver indicação na foto do desenho direito)

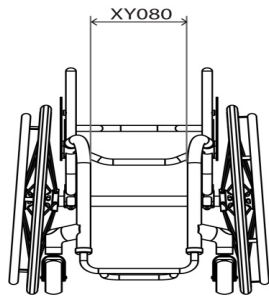

- XY091 **Largura da estrutura frontal (estreitamento do apoio de pés)**

PARALLEL

Largura:

(em combinação com assento Taper as medidas devem ser menores)

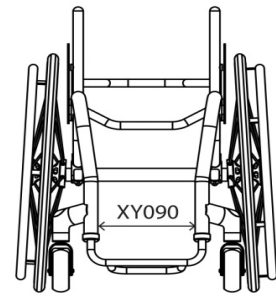

Apoio de pés: desenho e medidas

- XY100 **Desenho redondo**

ROUND

Tamanho roda dianteira	Altura máx possível	Com XB200
3"	115 mm	165 mm
4"	125 mm	175 mm
5"	135 mm	185 mm

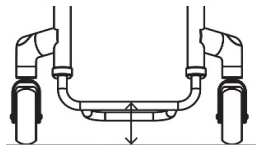

- XB200 **Alteador de plataforma soldada (apenas com apoio de pés XB010, TGAXB080 e XB150)**

202,48 €

HIGH LEVEL RISER

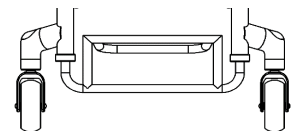

- XY105 **Desenho quadrado**

SQUARE

Tamanho roda diant.	Altura máx possível	Com XB200
3"	135 mm	185 mm
4"	145 mm	195 mm
5"	155 mm	205 mm

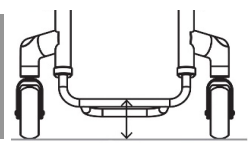

- XB200 **Alteador de plataforma soldada (apenas com apoio de pés XB010, TGAXB080 e XB150)**

202,48 €

HIGH LEVEL RISER

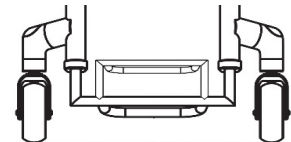

Medidas individualizadas dos apoios de pés

- XY115 **Altura dianteira do apoio de pés**

FH



- XY120 **Altura traseira do apoio de pés**

RH



(Standard = Altura dianteira do apoio de pés - 20 mm)

- XY125 **Profundidade do apoio de pés**

LENGTH



(Standard= 100mm)

(Para profundidades de 160 mm e superiores é necessário selecionar a opção de apoios de pés reforçada XB150)

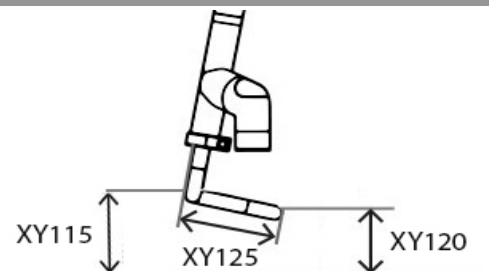

Tipo de apoio de pés

- XB010 **Apoio de pés tubular ajustável em altura de alumínio (standard se não se selecionar nenhuma opção)**

TUBULAR

- XB070 **Apoio de pés com plataforma de alumínio ajustável em altura e ângulo**

161,18 €

ANGLE ADJ.

- TGAXB080 **Apoio de pés fixo integrado no chassis**

128,55 €

WELDED

- XB030 **Apoio de pés dividido com plataforma de composto ajustável em altura e ângulo (disponível apenas com estrutura aberta)**

386,30 €

FLIP UP

- XB150 **Apoio de pés tubular reforçado, ajustável em altura**

202,48 €

HEAVY DUTY

Plataformas

- XB050 **Plataforma de carbono (não possível com apoio de pés XB070 nem XB030)**

191,17 €

CARBON

- XB040 **Plataforma ABS (não possível com apoio de pés XB070 nem XY030)**

98,58 €

PLASTIC

- XB170 **Plataforma de alumínio (não possível com apoio de pés XB070 nem XB030)**

98,58 €

ALUMINIUM

- XB160 **Fita antideslizante para plataformas (Standard com apoio de pés XB070, não possível com apoio de pés XB030)**

53,28 €

GRIP TAPE

- XB165 **Fita antideslizante 3D para plataformas (não possível com XB030)**

53,28 €

3M GRIP TAPE

RODAS DIANTEIRAS, FORQUETAS E TRAVÕES

Rodas dianteiras - Selecione um tamanho de roda dianteira

75 mm (3")

- XC150 Rodas dianteiras 3x1.4" Frog Legs com jante de alumínio (jante cinzento prata e pneu maciço preto) **183,15 €**
FROG LEG

100 mm (4")

- XC060 Rodas dianteiras 4x1.3" maciço brando em preto **SOFT ROLL**
- XC110 Rodas dianteiras 4x1" Frog Legs com jante de alumínio (jante cinzento prata e pneus maciços pretos) **183,15 €** FROG LEG
- XC130 Rodas dianteiras 4x1.4" Frog Legs com jante de alumínio e pneu maciço **183,15 €**
Selecione a cor (apenas para XC130): FROG LEG



- | | | | |
|--|--|--|---|
| <input type="checkbox"/> Jante prata e pneu preto (Std)
SILVER HUB + BLK TYRE | <input type="checkbox"/> Jante preta e pneu azul
BLK HUB + BLUE TYRE | <input type="checkbox"/> Jante roxa e pneu preto
PURPLE HUB + BLK TYRE | <input type="checkbox"/> Jante prata e pneu azul
SILVER HUB + BLUE TYRE |
| <input type="checkbox"/> Jante preta e pneu preto
BLK HUB + BLK TYRE | <input type="checkbox"/> Jante vermelha e pneu preto
RED HUB + BLK TYRE | <input type="checkbox"/> Jante dourada e pneu preto
GOLD HUB + BLK TYRE | <input type="checkbox"/> Jante prata e pneu vermelho
SILVER HUB + RED TYRE |
| <input type="checkbox"/> Jante preta e pneu vermelho
BLK HUB + RED TYRE | <input type="checkbox"/> Jante azul e pneu preto
BLUE HUB + BLK TYRE | <input type="checkbox"/> Jante verde e pneu preto
GREEN HUB + BLK TYRE | |

125 mm (5")

- XC070 Rodas dianteiras 5x1.3" maciço brando preto **SOFT ROLL**
- XC100 Rodas dianteiras 5" pneumáticas com jante de alumínio **205,13 €** PNEUMATIC
- XC120 Rodas dianteiras 5x1" Frog Legs **183,15 €**
(com jante de alumínio e pneu maciço preto) FROG LEG
- XC140 Rodas dianteiras 5x1.4" Frog Legs **183,15 €**
(com jante de alumínio e pneu maciço preto) FROG LEG

150 mm (6")

- XC080 Rodas dianteiras 6x1.3" maciço brando preto **SOFT ROLL**
- XC145 Rodas dianteiras 6x1.4" Frog Legs **183,15 €**
(com jante de alumínio e pneu maciço preto) FROG LEG

Forquetas

- XC190 Forqueta Low Ride Tiga (Standard se não selecciona nenhuma opção) **LOW RIDE**
 - XC210 Forqueta Frog Legs com suspensão **507 €** SUSPENSION
- i** Nota: escolher detalhes de cor na Página 9
- i** Preta **BLK** Cinzento prata **SILVER**

Largura entre rodas dianteiras

Personalize as medidas ou escolha medidas optimizadas

- XY330 Largura entre rodas dianteiras: **CPW**
- Medidas optimizadas: (para permitir o giro das rodas e base para mínima resistência ao rodar)

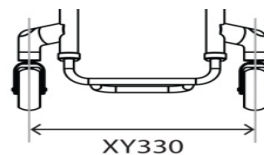

Travões

De tesoura

- XD020 Travões de tesoura (por baixo do assento) **SCISSOR**
- XD030 Travões compactos **273,07 €** COMPACT
- XD035 Travões compactos com montagem leve (apenas com centro de gravidade fixo) **273,07 €** COMPACT L/W FIX
- XD045 Travões compactos Out-Front **273,07 €** OUT FRONT

Outros

- XD050 Travões de empurrar **PUSH TO LOCK**
- XD046 Travões de empurrar Out-Front **192,79 €** OF PUSH TO LOCK
- XD010 Sem travões **OMIT BRAKES**

Para mais informação visite a nossa página web www.SunriseMedical.pt
Sunrise Medical 2021 4/11

PROTECTORES LATERAIS

Protector lateral SEM FENDER De alumínio

- XE030 Protectors laterais de alumínio fixos
254 € **SCREW ON ALUMINIUM**
- XE080 Protectors laterais de alumínio extraíveis
584,77 € **LIFT OUT ALUMINIUM**
- TGAXE130 Protectors laterais de alumínio dobráveis
507,50 € **FOLD FLAT ALUMINIUM**
- XE180 Protectors laterais de alumínio abatíveis
303,42 € **FLIP BACK ALUMINIUM**
- TGAXE220 Protectors laterais de alumínio soldados
386,30 € **WELDED**
- TGAXE230 Protectors laterais de alumínio soldados Sport (Reforçados)
540,82 € **WELDED SPORT**

De carbono

- XE050 Protectors laterais de carbono fixos
568,13 € **SCREW ON CARBON**
- XE100 Prot. laterais de carbono extraíveis
791,89 € **LIFT OUT CARBON**
- TGAXE150 Protect. laterais de carbono dobráveis
821,21 € **FOLD FLAT CARBON**
- XE200 Prot. laterais de carbono abatíveis
615,41 € **FLIP BACK CARBON**

Protectores laterais ABS

- XE070 Protectors laterais ABS fixos
254 € **SCREW ON ABS**
- XE120 Protectors laterais ABS extraíveis
379,64 € **LIFT OUT ABS**
- TGAXE170 Protectors laterais ABS dobráveis
507,50 € **FOLD FLAT ABS**

Medidas dos protectores Medidas optimizadas:

Escolha uma das 3 opções

- Altura de 25 mm sobre a roda
(Standard se não selecciona nenhuma opção)
25MM ABOVE
- Altura individualizada sobre a roda:
 **HT ABOVE**
- Altura ao nível da roda
LEVEL

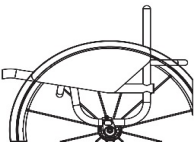
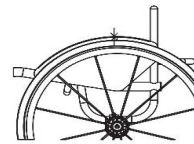

Medidas personalizadas:

Longitude do protector:

LENGHT

Altura do protector:

HEIGHT

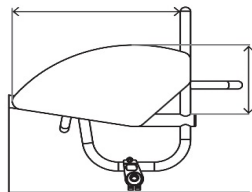

Protector lateral COM FENDER De alumínio

- XE040 Protectors laterais de alumínio com fender fixos
303,72 € **SCREW ON ALUMINIUM FENDER**
- XE090 Protectors laterais de alumínio com fender extraíveis
634,06 € **LIFT OUT ALUMINIUM FENDER**
- TGAXE140 Protectors laterais de alumínio com fender dobráveis
556,81 € **FOLD FLAT ALUMINIUM FENDER**
- XE190 Protectors laterais de alumínio com fender abatíveis
353,00 € **FLIP BACK ALUMINIUM FENDER**

De carbono

- XE060 Protect. laterais de carbono com fender fixos
745,94 € **SCREW ON CARBON FENDER**
- XE110 Protectors laterais de carbono com fender extraíveis
922,46 € **LIFT OUT CARBON FENDER**
- TGAXE160 Protectors laterais de carbono com fender dobráveis
999,04 € **FOLD FLAT CARBON FENDER**
- XE210 Protectors laterais de carbono com fender abatíveis
745,94 € **FLIP BACK CARBON FENDER**

Medidas dos protectores

Altura do fender

- 10 mm sobre a roda
(Std se não se indica outra medida)

-  Altura do fender sobre a roda (Min=10 mm)

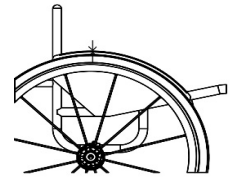

Largura do fender

Escolha uma das 2 opções

- Largura do fender até ao centro do pneu (Standard se não se selecciona nenhuma opção)
CENTRE
- Largura do fender até à parte exterior do pneu
OUTSIDE

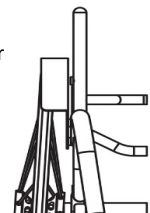
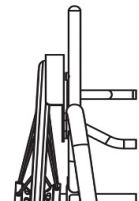

Selecione medidas optimizadas ou personalizadas

Selecione medidas optimizadas ou personalizadas

APOIOS DE BRAÇOS

- XF010 Apoios de braços extraíveis com protector de composite e almofadado (altura fixa)
652,71 €

Indicar altura:

LIFT OUT / PLASTIC

Nota: parte superior do tubo à parte superior almofadado

- XF020 Apoio de braços extraíveis com protector de alumínio e almofadado (altura fixa)
652,71 €

Indicar altura:

LIFT OUT / ALUMINIUM

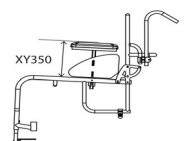

Para mais informação
visite a nossa página web
www.SunriseMedical.pt
Sunrise Medical 2021 5/11

ENCOSTO

Altura do encosto fixo ou ajustável

- XY230 Encosto com altura fixa:
FIXED HT
Indicar altura:
-

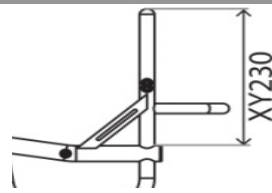

- XY245 Encosto ajustável em
191,17 €
altura
(+/-25mm)
ADJ. HT
Indicar altura:
-

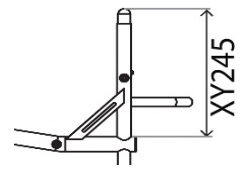

Encosto fixo ou dobrável - Selecione uma opção

- XG010 Encosto **fixo**:
FIXED B/REST

- TGAXG020 Encosto **dobrável** com duplo sistema de bloqueio e ajustável em ângulo ($\pm 5^\circ$)
478,22 €
FOLDING B/REST

Opções ergonómicas - plano posterior

- XY360 Ângulo do encosto:
ANGLE
- 5 -3 0 +3 +5
- Outros graus:
(Max -10/+20°)

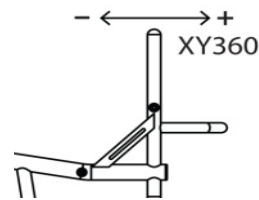

- XG100 Encosto ergonómico
115,22 €
ERGO B/REST
- A) Altura vertical (Min 250 mm): **HEIGHT**
- B) Inclinação posterior: **REARWARD**

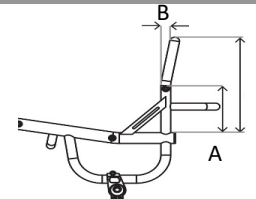

Opções ergonómicas laterais

- XG110 Encosto Taper In (Estreitamento)
115,22 €
(por cima dos protectores laterais)
INWARD
- Largura:

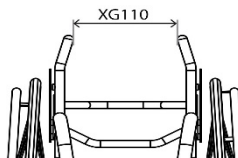

- XG120 Encosto Taper Out (Alargamento)
115,22 €
(por cima dos protectores laterais)
OUTWARD
- Largura:

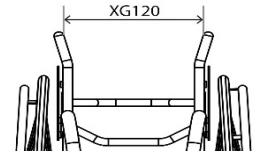

Punhos

- XG070 Punhos extraíveis
224,45 €
(não possível com encosto ajustável em altura XY245)
SCREW IN
- XG080 Punhos dobráveis
344,34 €
(não possível com encosto ajustável em altura XY245)
FLIP DOWN
- XG085 Punhos dobráveis ajustáveis em altura
360,16 €
(não possível com encosto ajustável em altura XY245)
FLIP DOWN - HT ADJ

- XG090 Punhos ajustáveis em altura
396,29 €
STROLLERS
- Personalize as medidas ou escolha medidas optimizadas
- A) Altura desde o chão:
- B) Altura optimizada (1000 mm desde o chão)
- XG097 Punhos integrados (Estilo Quickie)
288 €
QUICKIE INTEGRATED

Opções de encosto

- XG040 Encosto fixo reforçado
205,13 €
(recomendado para handbikes)
(não possível com encosto ajustável em altura XY245)
HEAVY DUTY

- Personalize as medidas ou escolha medidas optimizadas
XG130 Barra rigidizadora com profundidade extra
115,22 €
Optimizada (90 mm) **EXTRA DEEP BRACE**
Profundidade personalizada:

ILSA - Opções de encosto

- XG140 Suportes laterais ajustáveis integrados no encosto
448,61 €
ILSA
- A - Lado esquerdo **LEFT** mm
- A - Lado direito **RIGHT** mm
- B - Lado esquerdo **LEFT** mm
- B - Lado direito **RIGHT** mm
- C - Lado esquerdo **LEFT** mm
- C - Lado direito **RIGHT** mm
- D - Lado esquerdo **LEFT** mm
- D - Lado direito **RIGHT** mm

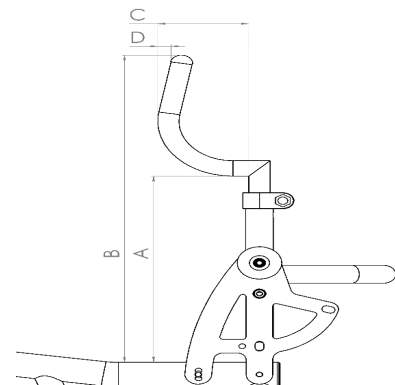

Para mais informação
visite a nossa página web
www.SunriseMedical.pt
Sunrise Medical 2021 6/11

CENTRO DE GRAVIDADE

Centro de gravidade AJUSTÁVEL*

- XH110 **Desenho quadrado, com ajuste do centro de gravidade (25-150 mm)**
SQUARE ADJ.

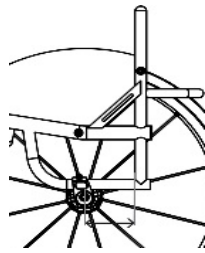

- XH120 **Desenho redondo, com ajuste do centro de gravidade (60-150mm)**
ROUND ADJ.

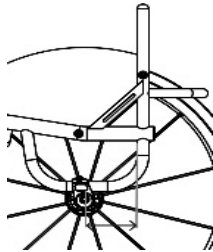

Camber

- XY390 **Selecione Camber:**
CAMBER ANGLE

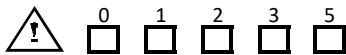

Opções

- XH030 **Tubo do eixo com suspensão Frog Legs**
964,41 € SUSPENSION

- XH040 **Tubo adicional para handbike soldado**
401,62 € HANDBIKE WELDED

Camber:

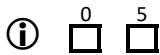

Altura da roda dianteira ao chão, para uso com handbike:
(Standard 30 mm, se não se indica outra medida)



Centro de gravidade FIXO

- TGAXH100 **Desenho monotubo, com centro de gravidade fixo**
478,22 € FIXED SINGLE POST
(25-125 mm)
(Largura máx. assento 430 mm)
(Só com estrutura aberta)

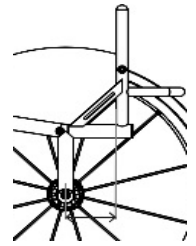

- TGAXH090 **Desenho em V, com centro de gravidade fixo**
478,22 € FIXED V
(25-125 mm)

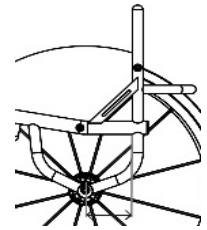

Camber

- XY390 **Selecione Camber:**
CAMBER ANGLE

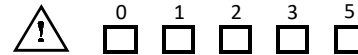

Opções

- XH040 **Tubo adicional para handbike soldado**
401,62 € HANDBIKE WELDED

Camber:

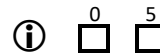

Altura da roda dianteira ao chão, para uso com handbike:
(Standard 30 mm, se não se indica outra medida)

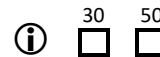

Opções de antivoltos

- XJ010 **Antivoltos abatível unilateral esquerdo**
205,13 € (Apenas com desenho quadrado da estrutura. Não possível com XH040)
SWINGAWAY LEFT

- XJ020 **Antivoltos abatível unilateral direito**
205,13 € (Apenas com desenho quadrado da estrutura. Não possível com XH040)
SWINGAWAY RIGHT

- XJ100 **Antivoltos unilateral Sport**
497,48 € (montagem central)
SINGLE SPORT

* **NOTA:** Com o protetor lateral com fender o ajuste do COG está limitado a 10 mm para a frente e 25mm para trás. Se precisa de um maior ajuste, indique na seção "Notas" da última página.

Para mais informação visite a nossa página web www.SunriseMedical.pt
Sunrise Medical 2021 7/11

RODAS TRASEIRAS

Tamanho

- XY420 24"
 XY430 25"
 XY440 26"

Espaço roda-chassis

XY460 Espaço da roda ao chassis

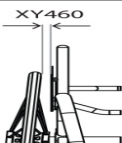
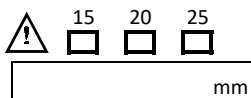

Tipos de rodas

- | | |
|--|---|
| <input type="checkbox"/> XK010 Rodas Sun Fusion, 16 raios
(Carrete cinza prata, raios pretos) | <input type="checkbox"/> XK320 Rodas Spinergy XLX 12 raios cruzados
1.058,33 € (selecione abaixo a cor) |
| <input type="checkbox"/> XK050 Rodas Spinergy LX 12 raios
1.005,03 € (selecione abaixo a cor) | <input type="checkbox"/> XK060 Rodas Spinergy SPOX 18 raios
756,61 € (selecione abaixo a cor) |
| <input type="checkbox"/> XK150 Rodas Spinergy CLX de 18 raios Blade (jante carbono)
1.639,09 € (selecione abaixo a cor - Eixo apenas em preto) | <input type="checkbox"/> XK070 Rodas Spinergy BLXL 18 raios
1.058,33 € (selecione abaixo a cor - Eixo apenas em preto) |

Opções de cores para rodas Spinergy

- | | |
|--|---|
| <input type="checkbox"/> Raios pretos/carrete cinza prata BLK | <input type="checkbox"/> Raios brancos/carrete preto WHITE |
| <input type="checkbox"/> Raios verm./carrete preto RED | <input type="checkbox"/> Raios azuis/carrete preto BLUE |
| <input type="checkbox"/> Raios amarelos/carrete preto YELLOW | <input type="checkbox"/> Raios verdes/carrete preto GREEN |
| <input type="checkbox"/> Raios rosa/carrete preto PINK | <input type="checkbox"/> Raios laranjas/carrete preto ORANGE |
| <input type="checkbox"/> Raios na cor roxa / carrete preto PURPLE | |

XK180 Cores personalizadas para rodas
235,11 € Spinergy **INDIVIDUAL**

Indicar cor:

Interiores: **INSIDE** _____

Exteriores: **OUTSIDE** _____

Opção de cor anodizado

- | | | |
|---|---|---|
| <input type="checkbox"/> XK190 Carrete preto
123,21 € BLACK | <input type="checkbox"/> XK200 Carrete cinza prata
123,21 € SILVER | <input type="checkbox"/> XK201 Carrete e jante em vermelho RED
188,84 € (Apenas para rodas LX, XLX e BLXL) |
| <input type="checkbox"/> XK202 Carrete e jante em roxo
188,84 € (Apenas para rodas LX, XLX e BLXL)
PURPLE | <input type="checkbox"/> XK203 Carrete e jante em azul
188,84 € (Apenas para rodas LX, XLX e BLXL)
BLUE | <input type="checkbox"/> XK204 Carrete e jante dourada
247,19 € (Apenas para rodas LX, XLX e BLXL)
GOLD |
| <input type="checkbox"/> XK205 Carrete e jante em cor personalizada
247,19 € Especificação de cor: _____ | | |
| <input type="checkbox"/> XK040 Sem rodas
OMIT | <input type="checkbox"/> Tipo de roda: _____ | <input type="checkbox"/> Tipo de pneu: _____ |

Posição do aro

- | | |
|--|---|
| <input type="checkbox"/> XY480 Montagem estreita
(Standard se não se selecciona nenhuma opção) NARROW | <input type="checkbox"/> XY485 Montagem afastada
WIDE |
| <input type="checkbox"/> XL090 Cortar patilhas do aro REMOVE EXCESS
146,52 € (Recomendado se a distância entre chassis e roda é de 20 mm ou menos) (apenas com montagem estreita) | |

Aros

- | | |
|---|--|
| <input type="checkbox"/> XL010 Aros de alumínio anodizado com 6 uniões
(Standard se não se selecciona outra opção) HARD ANO | <input type="checkbox"/> XL040 Aros de titânio com 6 uniões
347,00 € TITANIUM |
| <input type="checkbox"/> XL160 Aros Ellipse com 6 uniões
423,14 € ELLIPSE 6 TAB | <input type="checkbox"/> XL050 Aros de aço inoxidável com 6 uniões
191,17 € STAINLESS STEEL |
| <input type="checkbox"/> XL020 Aros Tetra Grip com 6 uniões
409,61 € TETRA | <input type="checkbox"/> XL140 Aros Ergo Gripp com 6 uniões
409,61 € ERGO 6 TAB |
| <input type="checkbox"/> XL100 Aros Para Grip com 6 uniões
409,61 € PARA | |

Pneus

- | | | | |
|--|---|---|--|
| <input type="checkbox"/> XM010 Pneus Kenda Alta Pressão
KENDA | <input type="checkbox"/> Cinzento GREY | <input type="checkbox"/> Azul BLUE | <input type="checkbox"/> Vermelho RED |
| <input type="checkbox"/> XM130 Pneus Kenda pretos
26,64 € KENDA BLACK | (Cinzento como standard se não se selecciona nenhuma opção) | | |
| <input type="checkbox"/> XM020 Pneus Schwalbe Marathon Plus
110,34 € MARATHON PLUS | <input type="checkbox"/> XM060 Pneus Schwalbe One
136,54 € (apenas para 24 e 25") SCHWALBE ONE | | |
| <input type="checkbox"/> XM040 Pneus Shox maciços, pretos
161,18 € (apenas para 24" e 25") SHOX | <input type="checkbox"/> XM050 Pneus Kenda K885 Mountain bike
38,63 € (apenas para 24" e 25") K885 | | |

Válvulas

- | | |
|---|---|
| <input type="checkbox"/> XY500 Válvula Schraeder
(Standard se não se selecciona outra opção) | <input type="checkbox"/> XY490 Válvula Presta |
|---|---|

Acessórios para rodas

- | | |
|--|---|
| <input type="checkbox"/> XK220 Eixos quick release de titânio (par) TITANIUM QR
163,84 € (Não possível com rodas Spinergy BLXL) | <input type="checkbox"/> XK300 Rodas Offroad 22" (substitui as rodas 24" com pneus Kenda Alta Pressão)
932,44 € |
| <input type="checkbox"/> XK240 Desmontagem de rodas para tetras (par) QUAD RELEASE
224,45 € | <input type="checkbox"/> XK310 Rodas Offroad 24" (substitui as rodas 25" com pneus Kenda Alta Pressão)
932,44 € |

Para mais informação
visite a nossa página web
www.SunriseMedical.pt
Sunrise Medical 2021 8/11

CORES ESTRUTURA

Estrutura e componentes

 XN010

Estrutura pintada
POWDER COATED FRAME

 XN150

Acabamento pintado dos componentes **POWDER COATED COM**
(apoios de pés, tubo do eixo e protectores laterais) (preto de standard)

Estrutura Comp.

Brilhante GLOSS

Preto brilhante 103

Branco brilhante 100

Cinza brilhante 132

Creme brilhante 135

Vermelho brilhante 108

Amarelo brilhante 120

Verde floresta brilhante 143

Verde brilhante 107

Azul escuro brilhante 151

Azul real brilhante 154

Azulão brilhante 174

Turquesa brilhante 141

Rosa brilhante 188

Laranja brilhante 180

Roxo brilhante 157

Estrutura Comp.

Mate MATT

Preto mate 105

Branco mate 101

Cinza mate 131

Cinza claro mate 133

Azul marinho mate 152

Estrutura Comp.

Especial SPECIAL

Espelho cromado 300

Cinza prata c/ purpura 170

Preto mate metalizado 104

Cinza mate metalizado 130

Preto jaspeado 201

Cinza jaspeado 202

Branco jaspeado 200

Cor personalizada

XN200 Cor personalizada

210,06 € INDIVIDUAL

Indicar cor/RAL:

Armação

Comp.

NOTA: (ver guia de cores RGK)

 TGAXN030

Acabamento estrutura Alumínio Mate **BRUSHED**
(Outros componentes em preto, a menos que seleccione XN160)

218,45 €

 XN160

Acabamento componentes Alumínio Mate **BRUSHED**
(apoios de pés, tubo do eixo e protectores laterais)

117,88 €

 TGAXN050

Acabamento estrutura Alumínio Brilho **POLISHED**
(Outros componentes em preto, a menos que seleccione XN170)

682,67 €

 XN170

Acabamento componentes Alumínio Brilho **POLISHED**
(apoios de pés, tubo do eixo e protectores laterais)

235,11 €

Cor anodizado na forqueta e detalhes

NOTA: detalhes de cor na forqueta e armação frontal

Detalhes em preto

BLACK

Detalhes em cor de prata

SILVER

XN250 Cor personalizada para detalhes:

Detalhes em vermelho

RED

Detalhes em azul

BLUE

188 € INDIVIDUAL

Detalhes em roxo

PURPLE

Detalhes em carbono

CARBON

Apenas na armação frontal, restantes detalhes na cor preta

TELAS

Tela de assento

XP040 Tela de assento ajustável em tensão com cintas
(Standard se não se selecciona nenhuma opção) **STRAP**

XR050 Base de assento em fibra de carbono
CARBON PLATE
(Medida standard: Profundidade de assento – 20 mm)
Para outra medida, especifique: mm

487,55 €

Tela do encosto

XP050 Tela de encosto Air Tech ajustável em tensão com cintas
(Standard se não se selecciona nenhuma opção) **AIRTECH**

XP070 Incremento tela com esquinas de couro na cor preta (não possível com punhos dobráveis XG080)
161,68 € LEATHER CORNERS

Opção de cores nas costuras

Prata **SILVER (STD)**
(Standard se não se selecciona nenhuma opção)

Preto

BLACK

Azul escuro

BLUE

Cor personalizada:
INDIVIDUAL

Vermelho
RED

Azul claro
LIGHT BLUE

Roxo
PURPLE

Opções de logotipo

Prata **SILVER (STD)**
(Standard se não se selecciona nenhuma opção)

Preto

BLACK

Azul escuro

BLUE

Cor personalizada:
INDIVIDUAL

Vermelho
RED

Azul claro
LIGHT BLUE

Roxo
PURPLE

Personalização da tela

XP110 Tela de encosto com bolsa de fecho
128,55 € ZIP POCKET

XP170 Tela com desenho personalizado **EMBROIDERY**
197,13 € (Juntar imagem JPG do desenho, e posição)

ALMOFADAS JAY

Estas são apenas algumas das almofadas disponíveis. Consulte a gama completa na nossa Web

- Jay Xtreme Active (Imprescindível juntar formulário encomenda da almofada)
616,15 €
- Jay Lite (Imprescindível juntar formulário encomenda da almofada)
323,15 €
- Jay Easy Visco (Imprescindível juntar formulário encomenda da almofada)
105,43 €
- Jay Basic (Imprescindível juntar formulário encomenda da almofada)
105,43 €

ENCOSTOS JAY

Consulte a gama completa e os preços na nossa Web

- Encosto Jay 3 Carbono (Imprescindível juntar formulário encomenda do encosto) 770,00 €
- Gama encostos Jay 3 Alumínio (Imprescindível juntar formulário encomenda do encosto) 770,00 €

OPÇÕES DE ESTRUTURA

- XR060 Fixações para cinta gémeos integradas no chassis
146,52 € (Para colocar a cinta de gémeos na estrutura frontal)

CALF STRAP LOOPS

Especifique a altura do chão

Medidas optimizadas

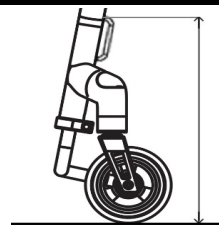

RODA FRONTAL TODO-O-TERRENO

- XR080 Roda frontal todo-o-terreno, em preto (montada na cadeira) FRONT WHEEL
814 € (Apenas com apoios de pés XB010, TGAXB080, XB150)



Se não se encomenda com a cadeira, é necessário indicar o número de série da cadeira e a altura do apoio de pés

Nº de série da cadeira

Altura do apoio de pés

(do chão à parte superior tubo-plataforma)

ACESSÓRIOS

- XP120 Protectores do chassis com fecho e logotipo TIGA
103,90 € FRAME PROTECTOR NEOPRENE
- XP420 Protectores do chassis de nylom com velcro
75,71 € (em preto)
FRAME PROTECTOR NYLON
- XR010 Bolsa para objetos pessoais com Velcro sob o assento
54,61 € (em preto)
SEAT POUCH VELCRO
- XR190 Mala de transporte Phoenix
542,00 € PHOENIX BAG
- XR200 Mochila preta com logotipo RGK
80,87 € RUCKSACK
- XR020 Bolsa grande para objetos pessoais sob assento
128,55 € (em preto)
BLACK BOX
- XR030 Bolsa porta-rodas (capacidade para 3 rodas)
265,09 € WHEEL BAG
- XR090 Kit de ferramentas
TOOL KIT
- XS060 Cinto de gémeos
CALF STRAP

Mala Phoenix



NOTAS ADICIONAIS

--

--